

FUJITSU LIFEBOOK A3511

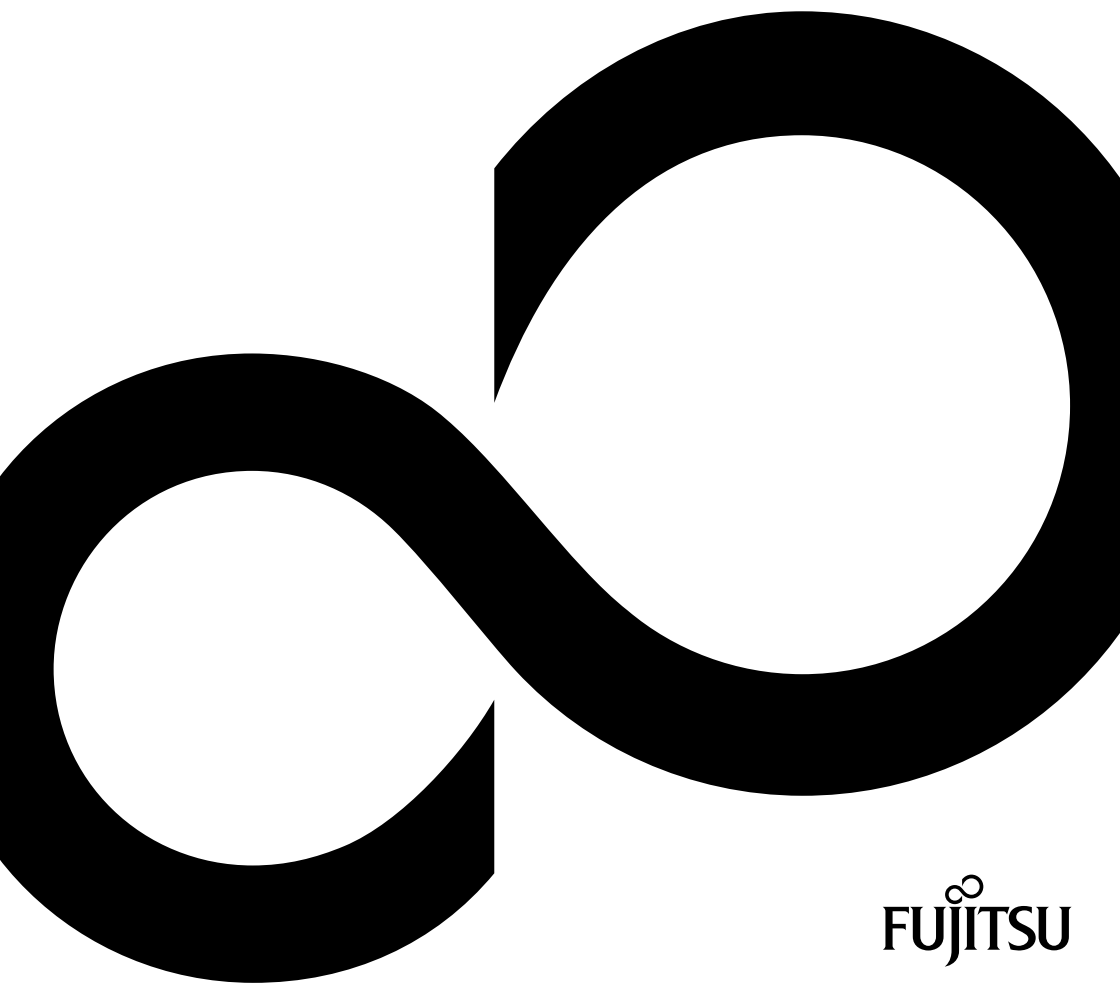

Gratulujeme vám ke koupi inovativního výrobku od společnosti Fujitsu.

Aktuální informace k našim výrobkům, rady, aktualizace atd. naleznete na Internetu na adrese: ["http://www.fujitsu.com/fts/"](http://www.fujitsu.com/fts/)

Aktualizaci ovladačů naleznete na adrese: ["http://support.ts.fujitsu.com/download"](http://support.ts.fujitsu.com/download)

Pokud máte technické dotazy, obraťte se prosím na:

- naše hotline/service desk (["http://support.ts.fujitsu.com/contact/servicedesk"](http://support.ts.fujitsu.com/contact/servicedesk))
- svého distributora
- svého prodejce

Přejeme mnoho zábavy s vaším novým systémem Fujitsu!



Vydavatel / Dovožce v EU

Fujitsu Technology Solutions GmbH

Mies-van-der-Rohe-Strasse 8

80807 München, Německo

["http://www.fujitsu.com/fts/"](http://www.fujitsu.com/fts/)

Copyright

© Fujitsu Client Computing Limited 2021. Všechna práva vyhrazena.

Datum vydání

10/2021

1. vydání

FUJITSU LIFEBOOK A3511

Návod k použití

Inovační technologie	7
Přípojky a ovládací prvky	9
Důležité pokyny	12
První uvedení vašeho přístroje do provozu	16
Práce s notebookem	19
Bezpečnostní funkce	40
Připojení externích zařízení	44
Demontáž a instalace komponent při servisu	49
Nastavení v nástroji BIOS Setup Utility	50
Řešení problémů a rady	54
Technické údaje	62
Pokyny výrobce	64
Rejstřík	65

Poznámka

Upozornění k popisu výrobku odpovídají designovým zadáním společnosti Fujitsu a za účelem porovnání jsou dány k dispozici. Skutečné výsledky se mohou na základě více faktorů lišit. Vyhrazujeme si právo na změny technických údajů bez předchozího upozornění. Společnost Fujitsu není zodpovědná za žádné technické nebo redakční chyby resp. vynechané texty.

Výstražný symbol

Fujitsu, logo Fujitsu a LIFEBOOK jsou registrované ochranné známky společnosti Fujitsu Limited nebo jejich dceřiných společností s platností v USA a dalších zemích.

Microsoft a Windows jsou ochranné známky resp. registrované ochranné známky společnosti Microsoft Corporation ve Spojených státech amerických anebo dalších zemích.



HDMI a High-Definition Multimedia Interface jsou ochranné známky nebo registrované ochranné známky společnosti HDMI Licensing, LLC.s.

Bluetooth® a logo Bluetooth® jsou registrované ochranné známky sdružení Bluetooth SIG, Inc.

Adobe Reader je ochranná známka společnosti Adobe Systems Incorporated.

Všechny ostatní zde uvedené ochranné známky jsou majetkem příslušných vlastníků.

Copyright

Bez předchozího písemného souhlasu společnosti Fujitsu se nesmí žádná část tohoto zveřejněného dokumentu kopírovat, reprodukovat nebo překládat.

Bez písemného souhlasu společnosti Fujitsu se nesmí žádná část tohoto zveřejněného dokumentu žádným elektronickým způsobem ukládat nebo přenášet.

Obsah

Inovační technologie	7
Další informace	7
Zobrazovací prostředky	8
Přípojky a ovládací prvky	9
Důležité pokyny	12
Bezpečnostní pokyny	12
Dodatečné bezpečnostní pokyny pro zařízení s radiovémi komponentami	13
Úspora energie	13
Úspora energie ve Windows	13
Na cestách s notebookem	14
Než se vydáte na cestu	14
Přeprava notebooku	14
Čištění notebooku	15
Pokud v průběhu provozu zařízení dojde nedopatřením k polížení notebooku tekutinou:	15
První uvedení vašeho přístroje do provozu	16
Vybalení a kontrola přístroje	16
Výběr místa postavení	17
Připojení síťového adaptéru	17
První zapnutí přístroje	18
Práce s notebookem	19
Indikátory stavu	19
Zapnutí notebooku	21
Vypnutí notebooku	21
Klávesnice	22
Samostatná numerická klávesnice	24
Klávesové zkratky	24
Nastavení země a klávesnice	26
Touchpad a tlačítka touchpadu	26
Pohyb kurzoru	26
Výběr objektu	26
Provádění příkazů	27
Přetažení objektu	27
Zapnutí a vypnutí touchpadu	27
Monitor LCD	28
Kamera	29
Akumulátor	30
Nabíjení, ošetřování a údržba akumulátoru	30
Vyjmutí a vložení akumulátoru	30
Optická jednotka (volitelné příslušenství)	34
Manipulace s datovými nosiči	34
Indikátor CD/DVD	34
Vložení nebo vyjmutí datového nosiče	35
Ruční vyjmutí (nouzové vyjmutí)	35
Použití funkce pro úsporu elektrické energie	36
Úprava větrání řízení ventilátoru	36
Paměťové karty	37
Podporované formáty	37
Vložení paměťové karty	37

Vyjmutí paměťové karty	37
Reproduktory a mikrofony	38
Komponenty pro bezdrátový přenos bezdrátové místní sítě / Bluetooth	38
Zapnutí a vypnutí komponent pro bezdrátový přenos	38
Zařízení WLAN přístupu	38
Ethernet a LAN	39
Bezpečnostní funkce	40
Používání bezpečnostního zámku	40
Nastavení ochrany heslem v nástroji BIOS-Setup-Utility	41
Ochrana nástroje BIOS-Setup-Utility (heslo dohlážitela a uživatele)	41
Ochrana spuštění operačního systému heslem	43
Ochrana heslem pro pevný disk	43
Připojení externích zařízení	44
Připojení externího monitoru	44
Připojení USB přístrojů	45
Přípojka USB s funkcí nabíjení (USB Type-C)	46
Port USB s funkcí nabíjení (Anytime USB charge)	47
Správné odebrání zařízení připojených k rozhraní USB	47
Zvuková zdička	48
Demontáž a instalace komponent při servisu	49
Nastavení v nástroji BIOS Setup Utility	50
Spuštění nástroje BIOS-Setup-Utility	50
Obsluha nástroje BIOS-Setup-Utility	51
Ukončení nástroje BIOS Setup Utility	51
Exit Saving Changes - Uložení nastavení a ukončení nástroje BIOS Setup Utility	51
Exit Discarding Changes – Zamítnutí změn a ukončení nástroje BIOS Setup Utility	51
Load Setup Defaults – Použití standardních nastavení	51
Discard Changes – Zamítnutí změn bez ukončení nástroje BIOS Setup Utility	52
Save Changes - Uložení změn, aniž by byl ukončen nástroj BIOS Setup Utility	52
Save Changes and Power Off	52
Erase Disk	52
Řešení problémů a rady	54
Provedení resetu	55
Vynucení vypnutí	55
Provedení obnovení výchozího nastavení systému a akumulátoru	55
Pomoc v případě problémů	55
Obnovení obsahu pevného disku ze zálohy na Recovery CD/DVD	56
Obnovení systému Windows	56
Nesprávný aktuální čas nebo datum notebooku	56
LCD monitor notebooku zůstává tmavý	57
Špatně čitelné údaje na LCD monitoru notebooku	57
Tmavá externí obrazovka	57
Zobrazení na externí obrazovce se neobjeví nebo putuje	58
Notebook se po zapnutí nespustí	58
Notebook nefunguje	59
Tiskárna netiskne	59
Bezdrátové spojení se sítí nefunguje	59
Chybové zprávy na monitoru	60
Technické údaje	62

LIFEBOOK	62
Akumulátor	62
Síťový zdroj 65 W	63
Pokyny výrobce	64
Likvidace a recyklace	64
Jiné certifikační značky	64
Rejstřík	65

Inovační technologie

... a ergonomický design činí z vašeho přístroje spolehlivého společníka s vysokou úrovní uživatelské přívětivosti.

Zavedení operačního systému je velmi rychlé a přístroj je tak rychle připraven k práci. Díky vysoké kapacitě akumulátoru notebook nabízí obzvláště dlouhou provozní dobu.

Pomocí uživatelsky přívětivého nástroje "BIOS Setup Utility" lze ovládat hardware vašeho notebooku a chránit váš systém před nepovolaným přístupem tím, že použijete výkonné funkce ochrany prostřednictvím hesla.



Informace k přípojkám a ovládacím prvkům vašeho notebooku naleznete v kapitole ["Přípojky a ovládací prvky"](#), [Strany 9](#).

Další informace









Ovladače pro váš přístroj naleznete na naší internetové stránce. V provedení z výroby tento přístroj nepodporuje jiné operační systémy. Fujitsu Technology Solutions nepřevzme žádné ručení při použití jiných operačních systémů.

Části tohoto návodu týkající se softwaru se vztahují na produkty společnosti Microsoft, pakliže jsou tyto produkty součástí dodávky vašeho přístroje.

Při instalaci jiných softwarových produktů respektujte návody na obsluhu od výrobce.

Zobrazovací prostředky

	označuje pokyny, při jejichž nedodržování je ohroženo vaše zdraví, funkčnost vašeho přístroje nebo bezpečnost vašich dat. V případě závad přístroje způsobených nedodržováním těchto pokynů zaniká záruka.
	označuje důležité informace pro správné zacházení s přístrojem.
	označuje pracovní krok, který je třeba provést.
	označuje výsledek
Toto písmo	označuje zadání, která provádíte pomocí klávesnice v programovém dialogu nebo příkazovém řádku, např. vaše heslo (Name123) nebo příkaz pro spuštění programu (start.exe)
Toto písmo	označuje informace, které program zobrazuje na monitoru, např.: Instalace je dokončena!
Toto písmo	označuje <ul style="list-style-type: none"> • výrazy a texty na pracovní ploše softwaru, např.: Klepněte na <i>Uložit</i>. • názvy programů nebo souborů, např. <i>Windows</i> nebo <i>setup.exe</i>.
"Toto písmo"	označuje <ul style="list-style-type: none"> • křížové odkazy na jiný oddíl např. "Bezpečnostní upozornění" • křížové odkazy na jiné zdroje, např. webovou adresu: Více informací je uvedeno na stránce "http://www.fujitsu.com/fts/". • Názvy disků CD, DVD a označení a názvy jiných materiálů, např.: "CD/DVD Drivers & Utilities" nebo příručka "Bezpečnost/Ustanovení"
	označuje klávesu na klávesnici, např.: 
Toto písmo	označuje výrazy nebo texty, na které je kladen důraz, např.: Nevypínejte přístroj

Přípojky a ovládací prvky

V této kapitole jsou představeny jednotlivé hardwarové součásti vašeho přístroje. Získáte přehled o indikátorech a přípojkách přístroje. Před zahájením práce s přístrojem se s těmito prvky seznámte.

Přední strana

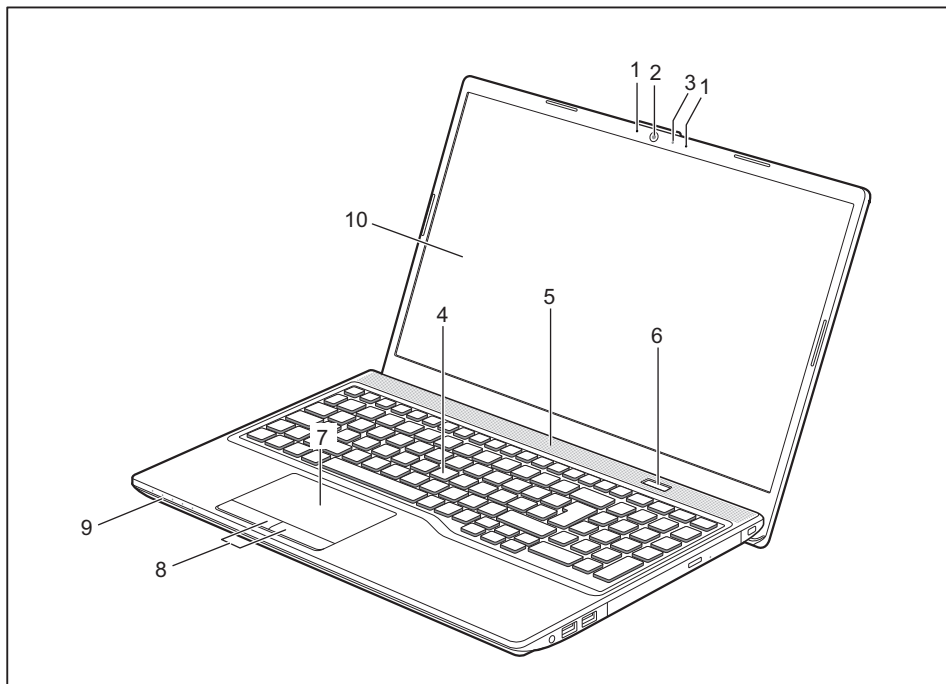

1 = Mikrofon

2 = Kamera

3 = Kontrolka kamery

4 = Klávesnice

5 = Reproduktor

6 = Vypínač

7 = Touchpad

8 = Tlačítka touchpadu

9 = Indikátory stavu

10 = Monitor LCD

Levá strana

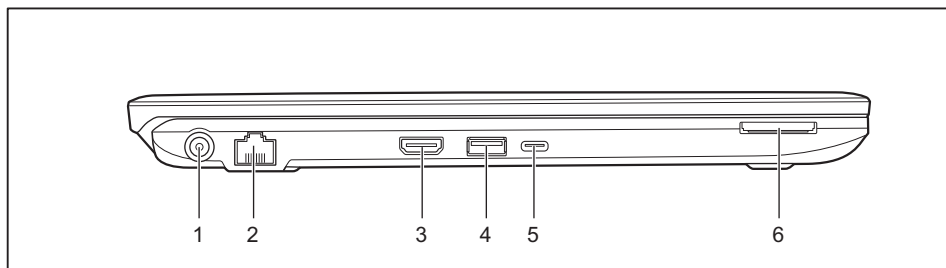

- | | |
|---|---|
| 1 = Zástrčka pro stejnosměrné napětí (DC IN) | 5 = Přípojka USB 3.2 Gen 2 s funkcí nabíjení (USB Type-C s Displayport) |
| 2 = Konektor pro místní síť LAN | 6 = Slot pro paměťové karty |
| 3 = Přípojka HDMI | |
| 4 = Přípojka USB 3.2 Gen 1 s funkcí nabíjení (USB Type-A, Anytime USB Charge) | |

Pravá strana

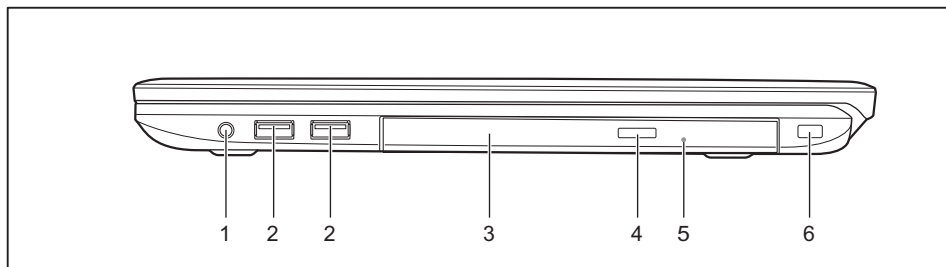

- | | |
|--|---|
| 1 = Zvuková zdířka | 4 = Tlačítko vysunutí optické jednotky |
| 2 = Port USB 3.2, 1. generace (USB Type-A) | 5 = Otvor pro manuální nouzové vysunutí |
| 3 = Optická jednotka (volitelné příslušenství) | 6 = Zařízení pro bezpečnostní zámeč |

Spodní strana

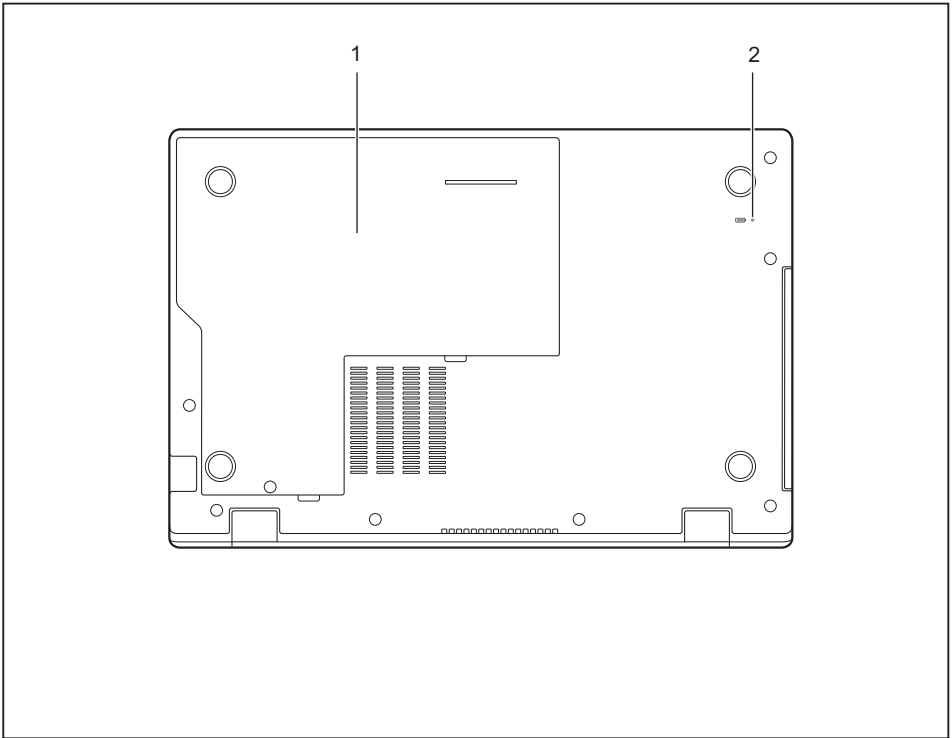

1 = Servisní kryt

2 = Tlačítko Reset

Důležité pokyny



V této kapitole naleznete bezpečnostní pokyny, kterých musíte při zacházení s notebookem bezpodmínečně dbát. Ostatní pokyny Vám poskytují užitečné informace k Vašemu notebooku.

Bezpečnostní pokyny



Dodržujte bezpodmínečně bezpečnostní pokyny uvedené v příručce "Bezpečnost/pravidla použití" a následující bezpečnostní pokyny.

Věnujte pozornost odstavcům v příručce, které jsou označeny tímto symbolem.

Při připojování a odpojování kabelů dodržujte pokyny uvedené v tomto návodu k obsluze.

V zájmu prevence popálenin nebo přehřátí přístroje nepokládejte zařízení přímo na klín a zajistěte, aby nic neblokovalo větrací otvory.

Než uvedete notebook do provozu a poprvé jej zapnete, respektujte pokyny pro okolní podmínky v kapitole "[Technické údaje](#)", [Strany 62](#) a kapitolu "[První uvedení vašeho přístroje do provozu](#)", [Strany 16](#).

Při čištění dodržujte pokyny uvedené v části "[Čištění notebooku](#)", [Strany 15](#).

Dbejte na doplňující bezpečnostní pokyny pro zařízení s komponentami pro bezdrátový přenos v příručce "Bezpečnost/pravidla použití".

Věnujte pozornost pokynům v kapitole "[Demontáž a instalace komponent při servisu](#)", [Strany 49](#).

Tento notebook odpovídá příslušným bezpečnostním předpisům pro zařízení informační techniky. Pokud máte dotazy ohledně toho, jestli můžete notebook postavit v určitém prostředí, obraťte se prosím na vaši prodejnu nebo na naši Hotline/Service Desk.

Úhel otevření LCD displeje

Otevřete LCD displej opatrně maximálně natolik, dokud neucítíte odpor. Nepokoušejte se jej dále otevírat za použití síly!

Dodatečné bezpečnostní pokyny pro zařízení s radiovými komponentami

Je-li ve vašem notebooku vestavěno bezdrátové komunikační zařízení (Wireless LAN, Bluetooth, UMTS, LTE), je nutné při zacházení s počítačem bezpodmínečně dodržovat tato bezpečnostní upozornění:

- Pokud jste v letadle nebo jedete autem, bezdrátová zařízení vypněte.
- Vypněte bezdrátová zařízení, pokud jste v nemocnici, na operačním sále nebo v blízkosti lékařských elektronických systémů. Přenášené rádiové vlny by mohly negativně ovlivňovat funkci lékařských přístrojů.
- Vypněte bezdrátová zařízení, když zařízení přenesete do blízkosti zápalných plynů nebo do prostředí ohroženého výbuchem (např. čerpací stanice, lakovna), neboť by přenášené rádiové vlny mohly vyvolat explozi nebo požár.



Informace o zapnutí a vypnutí bezdrátových komponent najdete v kapitole ["Zapnutí a vypnutí komponent pro bezdrátový přenos"](#), Strany 38.

Úspora energie

Notebook vypínejte, když jej nepotřebujete. Externí, připojené přístroje vypínejte, jestliže je nepoužíváte. Když využijete funkce pro úsporu elektrické energie, spotřebuje notebook méně energie. Takto můžete s notebookem déle pracovat, než bude nutné nabít akumulátor.



Zvýší se energetická účinnost a sníží zatížení životního prostředí. Ušetříte náklady a chráníte životní prostředí.

Úspora energie ve Windows

- ▶ Využijte možných funkcí pro úsporu elektrické energie, které jsou popsány v kapitole ["Použití funkce pro úsporu elektrické energie"](#), Strany 36.

Na cestách s notebookem

Při cestování s notebookem respektujte následující pokyny.

Než se vydáte na cestu

- ▶ Zálohujte důležitá data na pevném disku.
- ▶ Bezdrátovou komponentu z důvodů bezpečnosti dat vypněte. Při bezdrátovém přenosu dat by mohly data přijímat i nepovolané třetí osoby.



Pokyny pro aktivování zakódovaných dat naleznete v dokumentaci k vašim bezdrátovým komponentám.

- ▶ Jestliže chcete notebook používat během letu, zeptejte se leteckého personálu, zda je to povoleno.

Když cestujete do zahraničí

- ▶ Při cestě do ciziny se ujistěte, zda síťový adaptér lze připojit k místnímu síťovému napětí. Pokud to není možné, obstarajte si pro váš notebook vhodný síťový adaptér. Nepoužívejte žádné jiné transformátory napětí!
- ▶ Zkontrolujte, zda je místní síťové napětí slučitelné s dodaným síťovým kabelem. Pokud tomu tak není, kupte síťový kabel, který splňuje místní požadavky.
- ▶ U příslušného úřadu země, do které chcete cestovat, si zjistěte, zda smíte v dané zemi provozovat váš notebook s instalovanými komponentami pro bezdrátový přenos. Dodržujte doplňující bezpečnostní pokyny pro zařízení s komponentami pro bezdrátový přenos v příručce „Bezpečnost / pravidla použití“.

Přeprava notebooku



Chraňte notebook před silnými otřesy a před extrémními teplotami (např. následkem slunečního záření do auta).

- ▶ Pokud je váš přístroj vybaven optickou jednotkou, vyjměte všechny datové nosiče (např. CD, DVD) z jednotek.
- ▶ Vypněte notebook.
- ▶ Vytáhněte elektrickou zástrčku síťového adaptéru a všech externích přístrojů ze zásuvky.
- ▶ Odpojte kabel síťového adaptéru a datové kabely všech externích přístrojů.
- ▶ Monitor LCD zavřete.
- ▶ Pro přepravu používejte vhodný kufřík na notebook, který chrání před nárazy a údery.

Čištění notebooku



Vnitřní prostor skříně přístroje smí čistit pouze autorizovaný odborný personál.

Používejte pouze speciální čisticí prostředky pro počítače. Běžné čisticí prostředky pro domácnost a politure by mohly poškodit popis klávesnice a notebooku, povrchovou úpravu nebo vlastní notebook.

Dbejte na to, aby se do vnitřku notebooku nedostala žádná kapalina.

Monitor LCD je velmi citlivý na poškrábání! Povrch monitoru čistěte jen velmi měkkou, mírně navlhčenou utěrkou.

- ▶ Vypněte notebook.
- ▶ Aby se zabránilo nechtěnému zapnutí přístroje, vytáhněte síťovou zástrčku síťového adaptéru ze zásuvky a vyjměte akumulátor (viz kapitola "[Vyjmutí a vložení akumulátoru](#)", [Strany 30](#)).



Povrch přístroje můžete očistit suchým hadříkem. Při silném znečištění použijte vlhkou utěrkou, kterou jste namočili do vody s šetrným prostředkem na mytí nádobí a dobře vyždímali.

Klávesnici a touchpad lze čistit dezinfekčními utěrkami.

Dbejte na to, aby se dovnitř přístroje nedostala vlhkost!

- ▶ Nenechte na přístroj stříkat žádné tekutiny!

Pokud v průběhu provozu zařízení dojde nedopatřením k políání notebooku tekutinou:

- ▶ Vypněte notebook a odeberte od něj síťový adaptér.
- ▶ Nakloňte notebook tak, aby z něj mohl kapalina vytéci.
- ▶ Vyjměte akumulátor (viz kapitola "[Vyjmutí a vložení akumulátoru](#)", [Strany 30](#)).
- ▶ Nechte notebook vyschnout po dobu alespoň 24 hodin.
- ▶ Pokud notebook po opětovném připojení síťového adaptéru nelze zapnout, spojte se prosím s naší službou Hotline/Service Desk.

První uvedení vašeho přístroje do provozu



Věnujte pozornost kapitole "[Důležité pokyny](#)", [Strany 12](#).

Jestliže je Váš notebook vybaven operačním systémem Windows, jsou potřebné ovladače hardwaru a dodaný software již předem nainstalovány.

Před prvním zapnutím připojte přístroj na síťové napětí přes síťový adaptér, viz "[Připojení síťového adaptéru](#)", [Strany 17](#). Síťový adaptér musí být k síti připojen během celého instalačního procesu.

Při prvním zapnutí Vašeho notebooku bude provedena zkouška systému. Mohou se zobrazit různá hlášení. Monitor může po krátkou dobu zůstat tmavý nebo blikat.

Postupujte podle pokynů na monitoru.

Přístroj nesmíte během procesu prvního uvedení do provozu v žádném případě vypnout.

Při dodávce je akumulátor uložen v přihrádce akumulátoru. Pokud chcete s notebookem pracovat v akumulátorovém režimu, musí být akumulátor nabitý.

Při mobilním použití zásobuje zabudovaný akumulátor notebook potřebnou energií. Dobu provozu můžete zvýšit, když využijete funkce pro úsporu elektrické energie.

Způsob, jakým máte k vašemu přístroji připojit externí zařízení (např. myš, tiskárnu), je popsán v provozním návodu k vašemu přístroji.

Vybalení a kontrola přístroje



Pokud zjistíte škody vzniklé při přepravě, informujte neprodleně Vaši prodejnu!

- ▶ Vybalte všechny díly.
- ▶ Prohlédněte přístroj, jestli se při přepravě zjevně nepoškodil.



Uschovejte originální balení pro případné odeslání.

Výběr místa postavení



Předtím, než přístroj postavíte, měli byste pro něj měli vybrat vhodné místo. Respektujte přitom následující pokyny:

- Nikdy přístroj ani síťový adaptér nestavte na podložku, která není odolná vůči teplotě. Následkem může být poškození podložky.
- Přístroj nikdy nestavte na měkký podklad (např. koberec, čalouněný nábytek, postel). Tím by se mohlo blokovat větrání a to by mohlo mít za následek škody z přehřátí.
- Během normálního provozu se spodní strana přístroje zahřívá. Delší kontakt s pokožkou může být nepříjemný nebo může dokonce způsobit popáleniny.
- Postavte přístroj na pevnou, rovnou a neklouzavou podložku. Upozorňujeme, že pryžové nohy přístroje mohou zanechávat otisky na snadno poškoditelném povrchu.
- Kolem přístroje a síťového adaptéru musí být z důvodu dostatečného větrání zachován volný prostor nejméně 100 mm (3,94 palce).
- Nikdy nezakrývejte větrací otvory přístroje.
- Přístroj by neměl být vystavován extrémním okolním podmínkám. Chraňte přístroj před prachem, vlhkostí a horkem.

Připojení síťového adaptéru



Dodržujte bezpečnostní pokyny v příložené příručce "Bezpečnost/pravidla použití".

Síťové vedení, které tvoří součást dodávky, odpovídá požadavkům země, ve které jste přístroj zakoupili. Dbejte na to, aby bylo síťové vedení povoleno pro zemi, ve které je používáno.

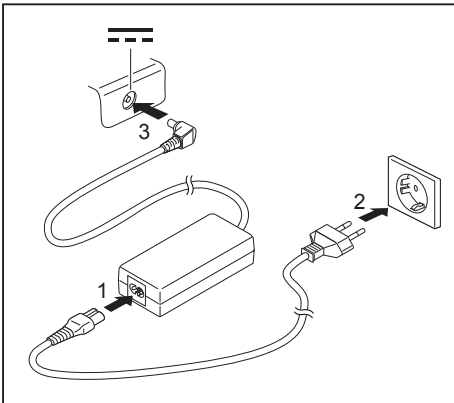

- ▶ Síťový kabel (1) připojte k síťovému zdroji určenému pro daný přístroj, viz kapitola "[Technické údaje](#)", [Strany 62](#).
- ▶ Připojte síťový kabel (2) do zásuvky.
- ▶ Připojte kabel síťového adaptéru (3) do zásuvky stejnosměrného napětí (DC IN) přístroje.

První zapnutí přístroje



Když přístroj zapínáte poprvé, instaluje a konfiguruje se software, který Vám byl dodán. Vzhledem k tomu, že se tento proces nesmí přerušit, měli byste pro něj naplánovat určitou dobu a připojit notebook přes síťový adaptér na síťové napětí.

Během instalace se přístroj smí znovu spustit jen na výzvu!

Aby Vám bylo usnadněno uvedení Vašeho přístroje do provozu, je již operační systém na pevném disku předem nainstalován.

► Zapněte váš přístroj.

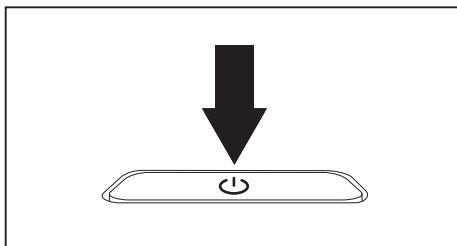

► V průběhu instalace sledujte pokyny na obrazovce.



Jestliže je ve vašem přístroji instalován operační systém Windows, můžete najít další informace o systému, ovladače, pomocné programy, aktualizace, příručky atd. přímo ve vašem přístroji nebo na našich internetových stránkách ["http://www.fujitsu.com/fts/support/"](http://www.fujitsu.com/fts/support/).

Informace a nápovědu k funkcím systému Windows naleznete na internetových stránkách ["http://windows.microsoft.com"](http://windows.microsoft.com).

Práce s notebookem

V této kapitole jsou popsány základy obsluhy Vašeho notebooku. Způsob, jakým máte na notebook připojit externí přípoje (např. myš, tiskárnu), je popsán v kapitole ["Připojení externích zařízení", Strany 44.](#)





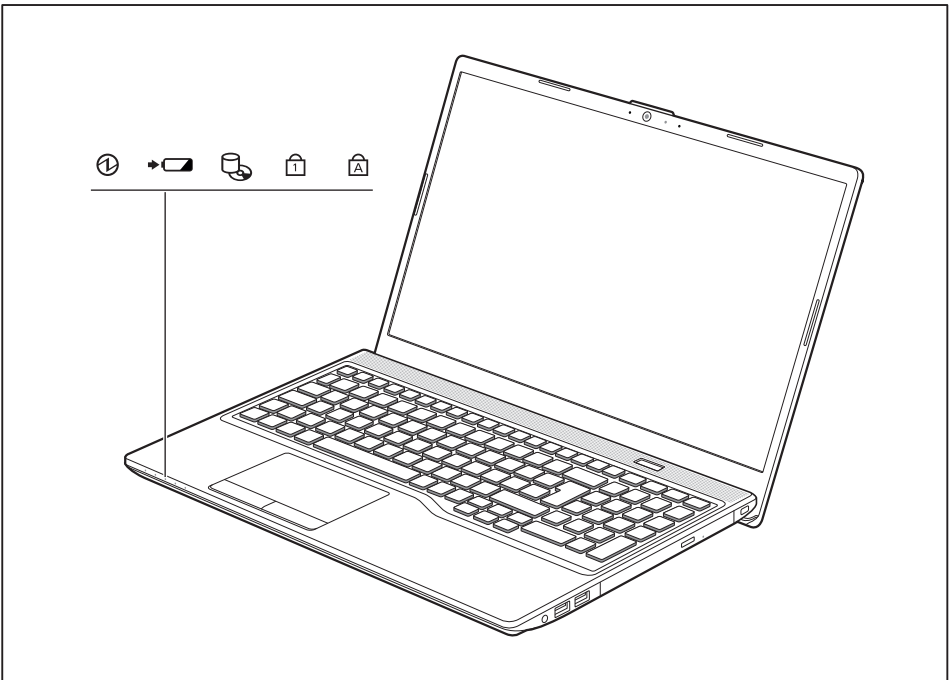

Věnujte pozornost pokynům v kapitole ["Důležité pokyny", Strany 12.](#)

Indikátory stavu

Indikátory stavu informují o stavech napájení proudem, jednotek a funkcí klávesnice.



Indikátor stavu	Popis
	<p>Indikátor provozu/pohotovostního režimu</p> <ul style="list-style-type: none"> Indikátor svítí: notebook je zapnutý. Indikátor bliká: notebook se nachází v pohotovostním režimu. Indikátor nesvítí: notebook je vypnutý.
	<p>Indikátor stavu akumulátoru/připojení ke zdroji elektrické energie Stav nabití akumulátoru je signalizován indikátorem akumulátoru.</p> <ol style="list-style-type: none"> Je-li připojen síťový adaptér: <ul style="list-style-type: none"> Indikátor svítí oranžově: Akumulátor se nabíjí. Indikátor nesvítí: Proces nabíjení je dokončen. Indikátor bliká oranžově: Akumulátor nelze nabíjet, protože je pro nabíjení příliš horký nebo studený. Proces nabíjení bude pokračovat, jakmile akumulátor dosáhne přípustné teploty. V režimu baterie (bez síťového adaptéru): <ul style="list-style-type: none"> Indikátor nesvítí: Nabití baterie je 100-20%. Indikátor svítí červeně: Nabití baterie je 19-0%. Indikátor pomalu bliká červeně: Stav baterie je 0–19% a systém je v úsporném režimu. Problém s baterií / chyba: Indikátor bliká červeně.
	<p>Indikátor diskové jednotky Kontrolka svítí: Probíhá čtení nebo zápis (např. na pevný disk či optickou jednotku).</p>
	<p>Indikátor numerické klávesnice (Num Lock)</p> <p>Indikátor svítí: Byla stisknuta klávesa <u>Num</u>. Aktivuje se virtuální numerická klávesnice. Nyní lze zadávat znaky, které jsou uvedeny v pravé horní části jednotlivých kláves.</p>
	<p>Indikátor psaní velkých písmen (Caps Lock)</p> <p>Indikátor svítí: byla stisknuta klávesa Caps Lock. Veškerá písmena budou nyní velká. V případě klávesy s několikanásobným popisem se napíše horní, levý znak.</p>

Zapnutí notebooku

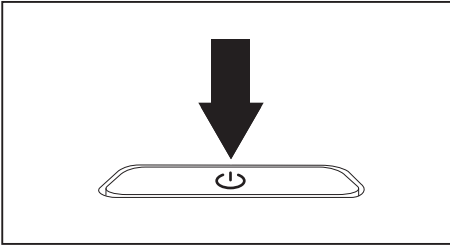

↳ Rozsvítí se indikátor provozu notebooku.

- ▶ Odklopte LCD obrazovku nahoru.
- ▶ Notebook zapnete stisknutím vypínače na dobu přibližně 1 sekundy.

Vypnutí notebooku



Nežli přístroj vypnete, uložte veškerá data a zavřete všechny aplikace. V opačném případě se vystavujete nebezpečí ztráty dat.

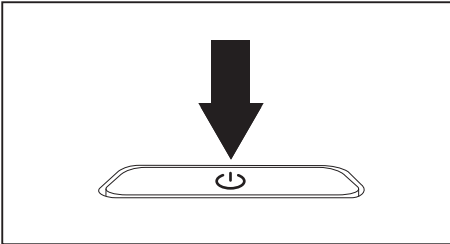

- ▶ Řádným způsobem ukončete operační systém.
- ▶ Pokud se notebook nevypne sám, podržte po dobu asi 5-10 sekund stisknutý vypínač.
- ▶ Zavřete LCD monitor.

Klávesnice



Klávesnice notebooku se při normálním používání postupně opotřebovává. Především označení kláves je vystaveno velkému zatížení. Během doby používání notebooku se může označení kláves opotřebovat.

Klávesnice je uzpůsobena tak, aby byly k dispozici všechny funkce rozšířené klávesnice. Některé funkce rozšířené klávesnice jsou vytvořeny pomocí klávesových zkratk.







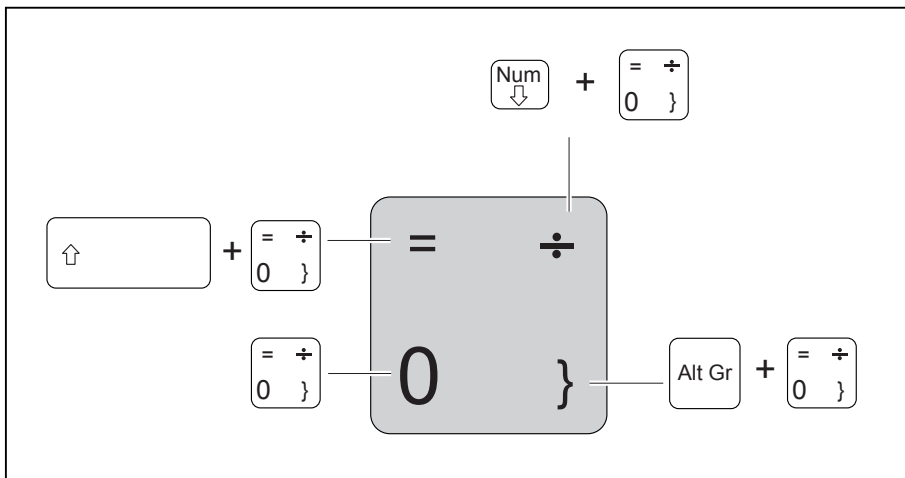

Následující popis kláves platí pro operační systém Windows. Další funkce kláves jsou popsány v příručce k vašemu uživatelskému programu.

Na následujícím obrázku je znázorněno, jak u kláves s několikanásobným popisem napíšete určitý znak. Příklad se vztahuje na situaci, kdy není aktivována klávesa pro psaní velkých písmen (Caps Lock).

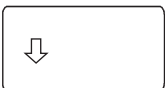

Obrázek se může odlišovat od vaší varianty přístroje.

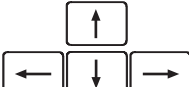

Klávesa	Popis
	Opravná klávesa (Backspace) Opravná klávesa vymaže znak vlevo od kurzoru.
	Klávesa tabulátoru Klávesa tabulátoru pohne kurzorem k dalšímu zastavení tabulátoru.
	Klávesa Enter (Return, Enter, řádkování, návrat kurzoru) Klávesa Enter uzavírá příkazový řádek. Když stisknete klávesu Enter, bude zadaný příkaz vykonán.
	Klávesa pro psaní velkých písmen (Caps Lock) Klávesa pro psaní velkých písmen aktivuje režim psaní velkých písmen, v informačním úseku Windows se zobrazí příslušná ikona. V režimu psaní velkých písmen se všechna písmena napíšou jako velká písmena. V případě klávesy s několikanásobným popisem se napíše horní, levý znak. Režim psaní velkých písmen lze vypnout klávesou přepínače.
	Klávesa přepínače (Shift) Klávesa přepínače umožňuje psát velká písmena. V případě klávesy s několikanásobným popisem se napíše horní, levý znak.
	Klávesa Fn Klávesa  aktivuje zvláštní funkci natištěnou na klávese s několikanásobným popisem (viz kapitolu " Klávesové zkratky ", Strany 24).
	Směrové klávesy Směrové klávesy pohybují kurzorem podle směru šipky nahoru, dolů, doleva nebo doprava.
	Klávesa Windows Stisknutím klávesy Windows lze přepínat mezi nabídkou Start a naposledy použitou aplikací.
	Klávesa Nabídka Tlačítkem kontextové nabídky lze vyvolat nabídku pro vybraný objekt.

Samostatná numerická klávesnice

Vpravo od klávesnice vašeho notebooku se nachází samostatná numerická klávesnice.

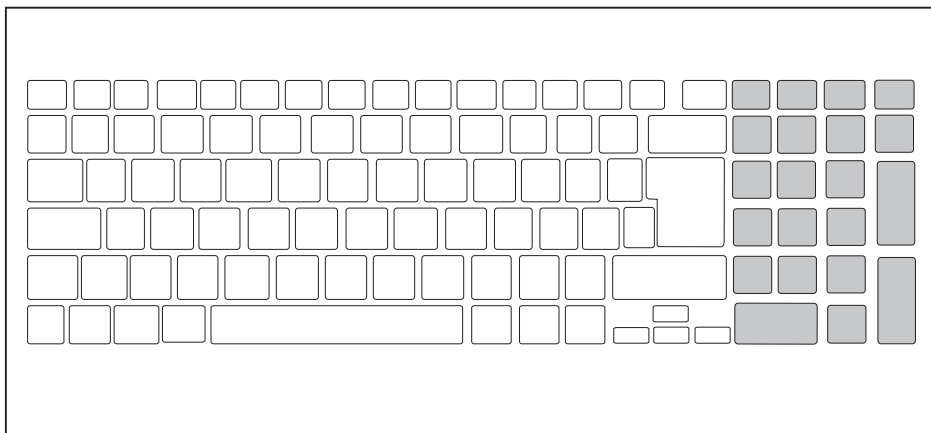









Klávesové zkratky

















Následující popis klávesových zkratk platí pro operační systémy Windows. V jiných operačních systémech a u některých ovladačů zařízení mohou být některé z následujících klávesových zkratk nefunkční.

Další klávesové zkratky jsou popsány v příručce k vašemu uživatelskému programu.

Klávesové zkratky se zadávají následovně:

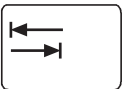
- ▶ První klávesu klávesové zkratky podržte stisknutou.
- ▶ Současně stiskněte klávesu nebo klávesy potřebné pro funkci.

Zkratka	Popis
 + 	Vypnutí a zapnutí mikrofону Touto klávesovou zkratkou lze vypnout nebo zapnout mikrofon notebooku.
 + 	Zapnutí a vypnutí reproduktorů Touto klávesovou zkratkou lze vypnout nebo zapnout reproduktory notebooku.
 + 	Snížení hlasitosti Touto klávesovou zkratkou snížíte hlasitost vestavěných reproduktorů.
 + 	Zvýšení hlasitosti Touto klávesovou zkratkou zvýšíte hlasitost vestavěných reproduktorů.

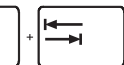
Zkratka	Popis
 + 	Zapnutí a vypnutí bezdrátových zařízení Tato klávesová zkratka zapíná nebo vypíná komponenty pro bezdrátový přenos.
 + 	Zapnutí a vypnutí touchpadu a tlačítek touchpadu Tato klávesová zkratka zapíná nebo vypíná touchpad a tlačítka touchpadu.
 + 	Snížení jasu monitoru Tato klávesová zkratka snižuje jas monitoru.
 + 	Zvýšení jasu monitoru Tato klávesová zkratka zvyšuje jas monitoru.
 + 	Funkce úspory energie Touto klávesovou zkratkou aktivujete funkce úspory energie (viz kapitola "Použití funkce pro úsporu elektrické energie" , Strany 36).
 + 	Přepnutí výstupu na monitor Jestliže jste připojili externí monitor, můžete touto klávesovou zkratkou vybrat, na který monitor má probíhat výstup. Přepnutí výstupu na monitor je možné: <ul style="list-style-type: none"> • jen na LCD monitor notebooku • současně na LCD monitor notebooku a na externí monitor • jen na externí monitor Toto nastavení je užitečné, jestliže si přejete mít na externím monitoru vysoké rozlišení a vysoký obnovovací kmitočet obrazu.
 + 	Přepínání mezi otevřenými aplikacemi Touto klávesovou zkratkou lze přecházet mezi více otevřenými aplikacemi.
 +  + 	Zabezpečení systému Windows/Správce úloh Tato klávesová zkratka zapne okno Zabezpečení systému Windows/Správce úloh
 + 	Záporný skok tabulátorem Tato klávesová zkratka pohne kurzorem k předchozímu zastavení tabulátoru.



Klávesové zkratky s klávesami s logem Windows naleznete v návodu k vašemu operačnímu systému.

Nastavení země a klávesnice

- ▶ Nastavení země a klávesnice upravte podle pokynů popsanych v dokumentaci k vašemu operačnímu systému.

Touchpad a tlačítka touchpadu



Dbejte na to, aby se touchpad nedostal do styku s nečistotami, kapalinami ani mastnotou.

Touchpadu se nikdy nedotýkejte špinavými prsty.

Na touchpad ani na jeho tlačítka nepokládejte těžké předměty.

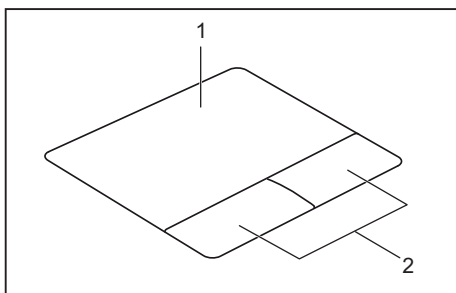

1 = touchpad

2 = tlačítka touchpadu

Pomocí touchpadu lze na displeji pohybovat kurzorem.

Tlačítka touchpadu slouží k výběru a provádění příkazů. Odpovídají tlačítkům běžné myši.



Touchpad můžete také deaktivovat klávesovou zkratkou, abyste neúmyslně nepohybovali kurzorem na monitoru (viz kapitola ["Klávesové zkratky", Strany 24](#)).

Pohyb kurzoru

- ▶ Pohybujte prstem po touchpadu.
- ↳ Kurzor se pohybuje.

Výběr objektu

- ▶ Umístěte kurzor na požadovaný objekt.
- ▶ Klepněte na touchpad nebo jednou stiskněte levé tlačítko.
- ↳ Objekt je vybrán.

Provádění příkazů

- ▶ Umístěte kurzor na požadované pole.
- ▶ Poklepejte na touchpad nebo poklepejte levým tlačítkem.
- ↳ Příkaz je proveden.

Přetažení objektu

- ▶ Vyberte požadovaný objekt.
- ▶ Přidrže levé tlačítko a pohybem prstu po touchpadu přesuňte objekt na požadované místo.
- ↳ Objekt je posunut.

Zapnutí a vypnutí touchpadu



Touchpad lze zapnout a vypnout pomocí klávesnice, viz ["Klávesové zkratky", Strany 24.](#)

Monitor LCD

Notebooky Fujitsu jsou vybaveny vysoce kvalitní obrazovkou LCD s aktivní maticí (TFT). Tyto obrazovky jsou z technických důvodů vyráběny pro určité rozlišení. Optimální a ostré zobrazení může poskytnout pouze určité rozlišení odpovídající příslušné obrazovce. Rozlišení obrazovky, které se neshoduje se specifikacemi, může být příčinou neostrého obrazu.

Rozlišení obrazovky notebooku je při dodání nastaveno na optimální hodnotu.

Při dnešním stavu výrobní techniky není možné zaručit zcela bezchybný obraz. Může se vyskytovat několik trvale světlých nebo tmavých pixelů (obrazových prvků). Maximálně přípustný počet takových vadných pixelů stanovuje mezinárodní norma ISO 9241-307 (třída II).

Příklad:

Obrazovka s rozlišením HD 1366 × 768 má $1366 \times 768 = 1\,049\,088$ pixelů. Každý pixel se skládá ze tří subpixelů (červeného, zeleného a modrého), takže celkový počet subpixelů je přibližně 3 miliony. Podle normy ISO 9241-307 (třída II) smí být vadné maximálně 2 světlé a 2 tmavé pixely a navíc 5 světlých a 10 tmavých subpixelů nebo jejich odpovídající kombinace (1 světlý subpixel se počítá jako 2 tmavé subpixely).

Pixel (= prvek obrazu)	Jeden pixel se skládá ze 3 subpixelů, zpravidla červeného, zeleného a modrého. Pixel je nejmenším prvkem, který může vytvořit úplnou funkci zobrazení.
Subpixel (= bod obrazu)	Jeden subpixel je odděleně adresovatelná interní struktura v pixelu (prvek obrazu), která rozšiřuje funkci prvku obrazu.
Cluster (= shluk chyb)	Cluster obsahuje dva nebo více vadných pixelů nebo subpixelů v bloku 5 x 5 pixelů.

Osvětlení pozadí

Obrazovky LCD jsou podsvíceny. Světelná intenzita podsvícení se během životnosti notebooku může snížit. Jas obrazovky lze však individuálně nastavit.

Synchronizace zobrazení na LCD monitoru a externím monitoru

Podrobné informace naleznete v kapitole "[Klávesové zkratky](#)", [Strany 24](#), oddíl "Přepnutí výstupu na monitor".

Kamera

Pomocí kamery lze podle použitého softwaru nahrávat fotografie nebo videoklipy nebo se účastnit online konverzace.

Kamera je vybavena vlastním indikátorem stavu. Indikátor stavu se rozsvítí, když je kamera aktivní.

- Kvalita obrazu závisí na světelných podmínkách a použitém softwaru.
- Kameru lze provozovat vždy jen s jednou aplikací (např. s programem telefonování po Internetu nebo programem pro videokonference, který podporuje kameru).
- Při používání kamery se podklad notebooku nesmí hýbat.
- Kamera se automaticky přizpůsobí aktuálním světelným podmínkám. Proto může LCD monitor během přizpůsobování pro osvětlení blikat.



Další informace o používání kamery a o dalších možnostech nastavení kamery naleznete v nápovědě programu, který kameru podporuje.

Akumulátor

Při mobilním použití zásobuje zabudovaný akumulátor notebook potřebnou energií. Životnost akumulátoru můžete zvýšit tím, že budete o akumulátor řádně pečovat. Průměrná životnost akumulátoru je zhruba 500 nabíjecích a vybíjecích cyklů.

Když budete používat funkce úspory energie, které jsou k dispozici, můžete životnost akumulátoru prodloužit.

Nabíjení, ošetřování a údržba akumulátoru

Akumulátor notebooku lze nabít pouze tehdy, když se okolní teplota nachází v rozmezí 5 °C až 35 °C (41 °F až 95 °F).

Pokud je baterie pravidelně nabíjena v prostředí s teplotou přesahující 25 °C, může dojít ke zkrácení její životnosti.

Akumulátor nabijete tak, že notebook připojíte k síťovému adaptéru (viz ["Připojení síťového adaptéru", Strany 17](#)).

Vezměte na vědomí, že akumulátor nebude nabíjen, pokud je stav nabití akumulátoru mezi 90 a 100 %. Pokud je stav nabití akumulátoru pod 90 % a je připojen síťový zdroj, bude akumulátor nabit na 100 %.

Při nízkém stavu nabití akumulátoru se zobrazí zpráva operačního systému. Jestliže nepřipojíte síťový adaptér během přibližně 5 minut od zobrazení zprávy, notebook se automaticky vypne.

Kontrola stavu nabití

Ke kontrole kapacity akumulátoru ve Windows náleží "Měřič stavu nabití akumulátoru", který se nachází v příkazové liště. Když umístíte kurzor na ikonu akumulátoru, zobrazí se stav nabití akumulátoru.

Skladování akumulátoru

Akumulátor by měl být skladován v suchém prostředí s teplotou v rozmezí 0 až 30 °C (32 až 86 °F). Čím nižší je teplota skladování, tím nižší je samovybití.



Pokud budete skladovat akumulátor po delší dobu (déle než dva měsíce), měl by být akumulátor nabit přibližně na úroveň 30 %. Aby se zabránilo hlubokému vybití a následnému trvalému poškození akumulátoru, kontrolujte v pravidelných intervalech stav jeho nabití.

Vyjmutí a vložení akumulátoru



Používejte jen akumulátory, které byly pro tento notebook schváleny společností Fujitsu.

Při vkládání a vyjímání akumulátoru nepoužívejte násilí.

Dbejte na to, aby se do zdířek akumulátoru nedostaly žádné cizí předměty.

Akumulátor nikdy neskladujte po delší dobu ve zcela vybitém stavu. Učinite-li tak, je možné, že akumulátor nebude možno v budoucnu opětovně nabít.

Vyjmutí akumulátoru



Dodržujte bezpečnostní pokyny uvedené v kapitole ["Důležité pokyny"](#), Strany 12.

Vytáhněte síťovou zástrčku ze zásuvky s ochranným kontaktem!

- ▶ Vypněte přístroj.



Přístroj se nesmí nacházet v energeticky úsporném režimu!

- ▶ Zavřete LCD displej.
- ▶ Odpojte od přístroje veškerá vedení.
- ▶ Otočte přístroj a položte jej na stabilní, rovný a čistý podklad. V případě potřeby položte na podklad protiskluzovou textílii, aby se přístroj nepoškrábal.

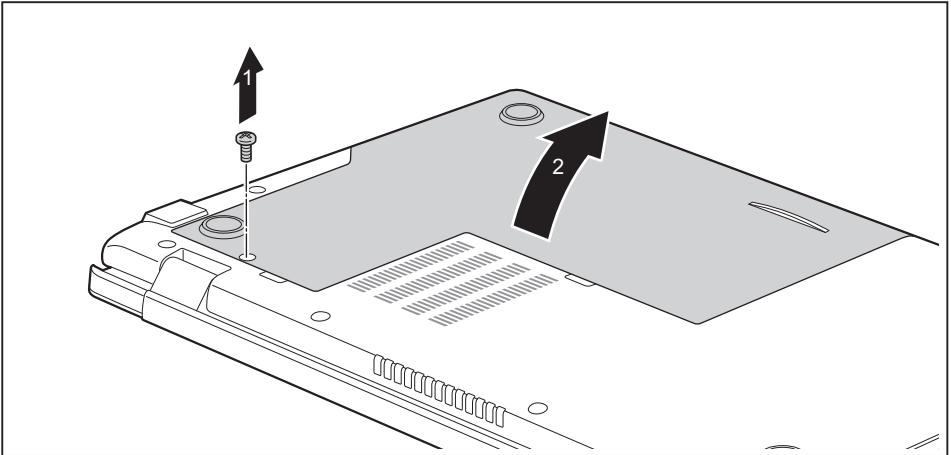

- ▶ Odstraňte šroub (1).



Šroub pečlivě uschovejte.

- ▶ Z notebooku zvedněte servisní kryt (2).

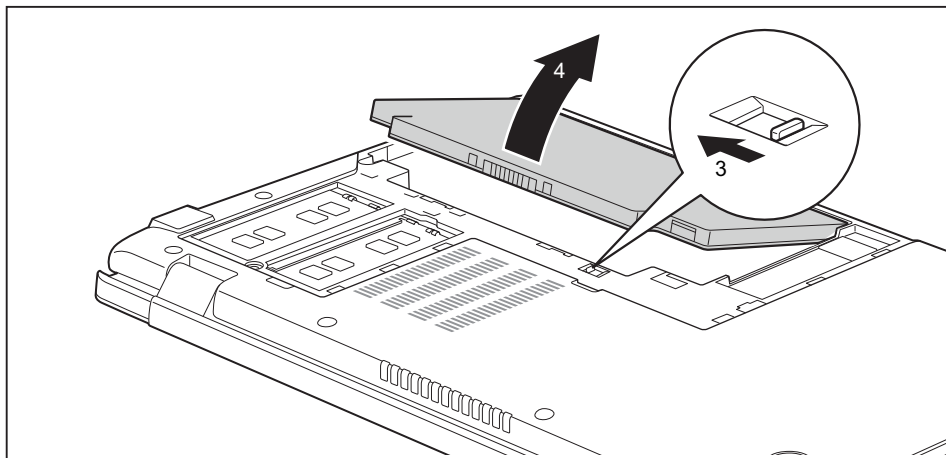

- ▶ Posuňte západku ve směru šipky (3).
- ▶ Vyměňte akumulátor z přihrádky (4).

Instalace akumulátoru

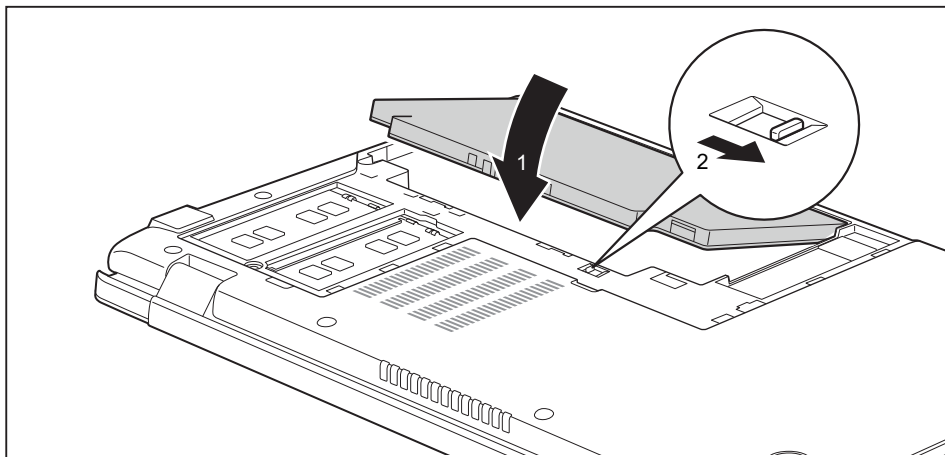

- ▶ Akumulátor vložte hranou do přihrádky a zatlačte ho ve směru šipky (1).
- ▶ Posuňte západku ve směru šipky(2).

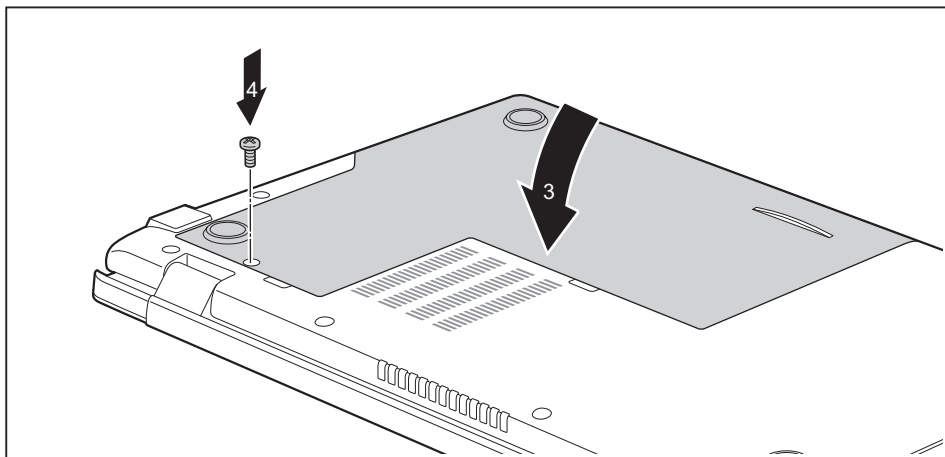

- ▶ Nasadte servisní kryt ve směru šipky (3) na příslušné místo.
- ▶ Upevněte servisní kryt pomocí šroubu (4).
- ▶ Postavte notebook opět správně na rovný povrch.
- ▶ Kabely, které jste předtím odpojili, znovu připojte.

Optická jednotka (volitelné příslušenství)



Tento produkt obsahuje diodu emitující světlo, klasifikace podle IEC 60825 1:2007: LASER TŘÍDY 1, a proto se nesmí otevírat.

Manipulace s datovými nosiči

Při zacházení s datovými nosiči respektujte následující pokyny:

- Nikdy se nedotýkejte povrchu datového nosiče. Datový nosič smíte uchopit pouze za okraj!
- Datový nosič stále uchovávejte v obalu. Takto zabráníte, aby se datový nosič zaprášil, poškrábal nebo se jinak poškodil.
- Chraňte datový nosič před prachem, mechanickými vibracemi a přímým slunečním zářením!
- Neskladujte datový nosič na příliš teplých nebo vlhkých místech.

Do jednotky smí být vloženy datové nosiče o průměru od 8 cm (3,15 palce) do 12 cm (4,7 palce).

U datového nosiče nižší kvality může dojít k vibracím a chybám načítání.

Indikátor CD/DVD

Indikátor CD/DVD bliká, pokud je vložen datový nosič. Indikátor zhasne, když je jednotka připravena k načítání. Indikátor svítí, když probíhá přístup k jednotce. Pokud indikátor svítí, nesmí se datový nosič v žádném případě vyjmát.



Pokud indikátor CD/DVD po vložení datového nosiče nezhasne, ale nadále bliká, je jednotce odmítnán přístup na datový nosič.

Buď je datový nosič poškozen nebo znečištěn nebo používáte datový nosič, který jednotka nemůže načíst.

Vložení nebo vyjmutí datového nosiče

Notebook musí být zapnutý.

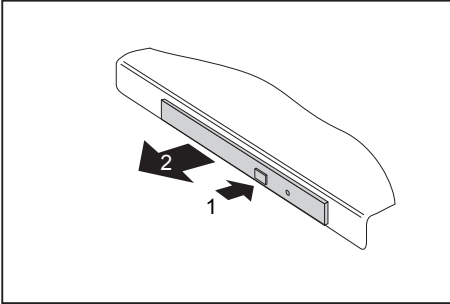

- ▶ Stiskněte tlačítko pro vložení/vyjmutí (1).
- ↳ Příhrádka jednotky optických disků se otevře.
- ▶ Opatrně příhrádku jednotky optických disků (2) zcela vytáhněte.

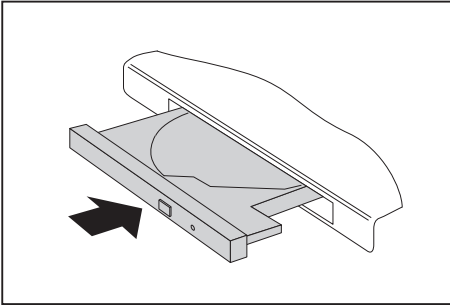

- ▶ Vložte do příhrádky jednotky optických disků datový nosič popsanou stranou nahoru.

nebo

- ▶ Vyměňte vložený datový nosič.
- ▶ Příhrádku jednotky optických disků opět zavřete tak, aby slyšitelně zapadla.

Ruční vyjmutí (nouzové vyjmutí)

Jestliže dojde k výpadku proudu nebo se poškodí jednotka, lze vyjmout CD/DVD ručně.

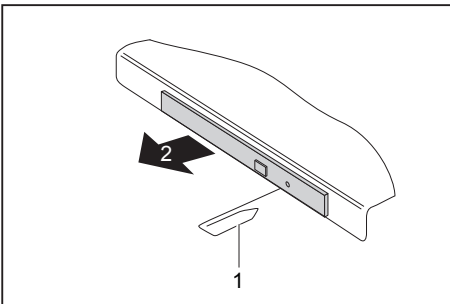

- ▶ Vypněte notebook.
- ▶ Tužkou nebo drátem (např. kancelářskou sponkou) zatlačte do otvoru (1).
- ↳ Jednotka optických disků se otevře. Nyní lze příhrádku (2) z jednotky vysunout.

Použití funkce pro úsporu elektrické energie

Když využijete možných funkcí pro úsporu elektrické energie, spotřebuje notebook méně energie. Takto můžete déle pracovat v akumulátorovém režimu, než bude nutné opět nabít akumulátor.



Zvýší se energetická účinnost a sníží zatížení životního prostředí. Když budete možností pro úsporu energie optimálně využívat, můžete dosáhnout značné úspory a současně chránit životní prostředí.

Když monitor LCD sklopíte, přepne se notebook bez ohledu na nastavení ve Windows automaticky do úsporného režimu.

- ▶ Nastavte funkce úspory energie v Ovládacích panelech.



Jestliže k některému bodu výběru budete potřebovat další informace, můžete si pro většinu nastavení klávesou **F1** nechat zobrazit nápovědu Microsoft.

Když se notebook nachází v úsporném režimu, musíte si bezpodmínečně uvědomit následující:



Otevřená data jsou v úsporném režimu uchovávána v hlavní paměti nebo ve stránkovacím souboru na pevném disku.

Notebook nikdy nevypinejte, když se nachází v úsporném režimu. Jestliže je vestavěný akumulátor téměř prázdný, měli byste otevřené soubory zavřít a nepřejít do úsporného režimu.

Když notebook nebudete delší dobu potřebovat

- ▶ Pokud je to nutné, ukončete úsporný režim pohybem myši, stisknutím klávesy nebo zapnutím notebooku.
- ▶ Ukončete všechny otevřené programy a poté notebook zcela vypněte.

Úprava větrání řízení ventilátoru

V BIOS-Setup-Utility můžete upravit parametry řízení ventilátoru. K dispozici jsou následující nastavení:

- *Normální*: Systém je chlazen tak, aby byl vždy k dispozici maximální výkon systému a aby teplota skříně byla na nejnižší možné úrovni.
- *Tichý*: Redukují se tak otáčky a sníží se hluk ventilátoru.
- ▶ Vyvolejte *BIOS-Setup-Utility*.
- ▶ Vyberte v menu *Advanced - Miscellaneous Configurations* funkci *Fan Control*.
- ▶ Zvolte nastavení *Normal* nebo *Silent*.



Jak vyvolat a použít nástroj *BIOS-Setup-Utility*, je popsáno v kapitole ["Nastavení v nástroji BIOS Setup Utility", Strany 50](#).

Paměťové karty

Váš notebook je vybaven integrovanou čtečkou paměťových karet.



Při manipulaci s paměťovými kartami dbejte pokynů výrobce.

Podporované formáty

Váš notebook podporuje následující formáty:

- SDHC
- SDXC

Vložení paměťové karty

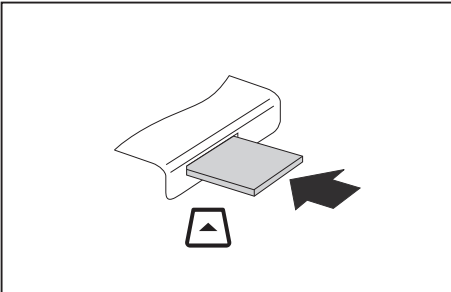

- ▶ Zasuňte paměťovou kartu opatrně do slotu. Pole s popisem musí směřovat nahoru. Nepoužívejte nadměrnou sílu, protože by se jinak mohly poškodit citlivé kontaktní plochy.
- ↳ Paměťová karta může ze své zásuvné pozice trochu vyčnívat.

Vyjmutí paměťové karty



Kartu vždy vyjíte řádným způsobem (viz dokumentace k operačnímu systému), jinak by mohlo dojít ke ztrátě dat.

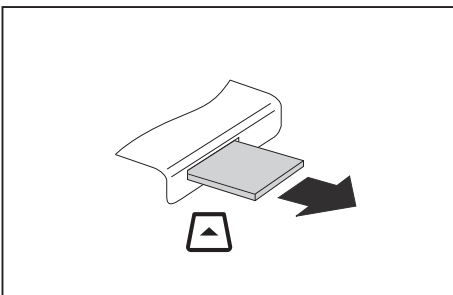

- ▶ Vytáhněte paměťovou kartu z ze zásuvné pozice.

Reproduktory a mikrofony

Informace o přesném umístění reproduktorů a mikrofonů naleznete v kapitole ["Přípojky a ovládací prvky", Strany 9.](#)

Informace o nastavení hlasitosti a o zapínání a vypínání reproduktorů prostřednictvím klávesnice naleznete v kapitole ["Klávesové zkratky", Strany 24.](#)



Pokud připojíte externí mikrofon, interní mikrofon se vypne.

Pokud připojíte sluchátka nebo externí reproduktory, interní reproduktory se vypnou.

Další informace o připojování sluchátek a mikrofonu naleznete v kapitole ["Připojení externích zařízení", Strany 44.](#)

Komponenty pro bezdrátový přenos bezdrátové místní sítě / Bluetooth



Montáží komponenty pro bezdrátový přenos neschválené firmou Fujitsu pozbývají platnosti schválení udělená tomuto přístroji.

Zapnutí a vypnutí komponent pro bezdrátový přenos

- ▶ Zapínání a vypínání komponent pro bezdrátový přenos (režim Letadlo) se provádí stisknutím klávesové zkratky **[Fn] + [F5]**.



Pokud vypnete komponenty pro bezdrátový přenos, vypne se modul Bluetooth a vysílací část bezdrátové místní sítě (anténa).

Dbejte na doplňující bezpečnostní pokyny pro zařízení s komponentami pro bezdrátový přenos v příručce "Bezpečnost / pravidla použití".

Bližší informace o používání bezdrátové místní sítě najdete v online nápovědě k vašemu softwaru pro bezdrátovou místní síť.

Zařízení WLAN přístupu

- Předpoklad: WLAN je k dispozici a uživatel má odpovídající přístupová data.



Informace o zřízení přístupu k bezdrátové síti naleznete v dokumentaci k vašemu operačnímu systému.

Ethernet a LAN

Interní síťový modul vašeho notebooku podporuje síť Ethernet LAN. Pomocí něj můžete vytvořit spojení s místní sítí (LAN = Local Area Network).

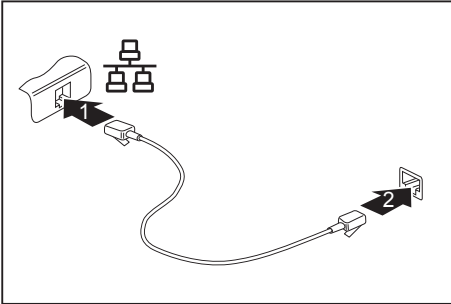

- ▶ Připojte síťový kabel do přípojky LAN notebooku (1).
- ▶ Připojte síťový kabel do vaší síťové přípojky (2).

i

Váš administrátor sítě vám může poradit při konfiguraci a používání spojení LAN.

Síťový kabel není zahrnut do rozsahu dodávky. Takový kabel lze zakoupit ve specializované prodejně.

Použijte stíněný síťový kabel (CAT 5e).

Bezpečnostní funkce

Váš notebook disponuje různými bezpečnostními funkcemi, s kterými můžete chránit systém a Vaše osobní data před nepovolaným přístupem.

V této kapitole se dozvíte, jak tyto funkce využívat a jaké přednosti nabízí.



Uvědomte si, že v některých případech, když např. zapomenete heslo, ani Vy již nebudete mít přístup k systému a Vaším datům. Dodržujte proto následující pokyny:

- Zálohujte svá data v pravidelných intervalech na externí datové nosiče, např. na externí pevné disky, disky CD, DVD nebo Blu-ray.
- U některých bezpečnostních funkcí musíte zadat heslo. Hesla si poznamenejte a uchovávejte je na bezpečném místě.

Pokud se vám hesla ztratí, musíte se obrátit na náš Service Desk. Na vymazání nebo resetování hesel se nevztahuje záruka, a proto není bezplatné.

Používání bezpečnostního zámku

Přístroj disponuje bezpečnostním zámekem pro Kensington Lock Cable. Pomocí zařízení Kensington Lock Cable, robustního ocelového kabelu, můžete svůj notebook zabezpečit proti krádeži. Kensington Lock Cable lze zakoupit jako příslušenství.



Společnost Fujitsu doporučuje použití číselného zámku.

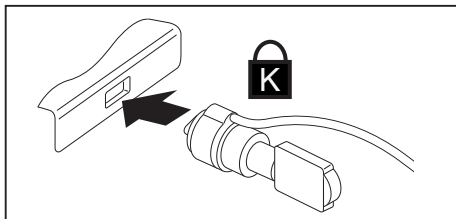

- Upevněte kabel Kensington Lock Cable na přípravek na notebooku.

Nastavení ochrany heslem v nástroji BIOS-Setup-Utility



Než využijete různých možností ochrany heslem v *BIOS-Setup-Utility* pro zabezpečení Vašich dat, vezměte prosím na vědomí následující upozornění:

Hesla si poznamenejte a uchovávejte je na bezpečném místě. Pokud heslo správce zapomenete, ztratíte přístup k Vašemu notebooku. Na vymazání hesla se nevztahuje záruka a náprava je proto zpoplatněna.



Heslo může mít délku maximálně 32 znaků a může sestávat z písmen, číslic i speciálních znaků.

Při použití speciálních znaků je nutno vzít na vědomí, že jejich dostupnost je závislá na místní variantě použité klávesnice.

Ochrana nástroje BIOS-Setup-Utility (heslo dohlážitěle a uživatele)



Po zobrazení návodu k použití si tento text vytiskněte. Pokyny totiž nelze při nastavování hesla zobrazit na obrazovce.

Heslem správce i heslem uživatele lze zabránit neoprávněnému použití nástroje *BIOS-Setup-Utility*. Heslo správce slouží k přístupu ke všem funkcím nástroje *BIOS-Setup-Utility*, heslo uživatele jen k části funkcí. Heslo uživatele můžete nastavit pouze po zadání hesla správce.



Spuštění a použití nástroje *BIOS-Setup-Utility* je popsáno v kapitole ["Nastavení v nástroji BIOS Setup Utility", Strany 50](#).

Zadání hesla správce a hesla uživatele

- ▶ Otevřete *BIOS-Setup-Utility* a vyberte nabídku *Security*.
- ▶ Označte pole *Set Supervisor Password* a stiskněte klávesu Enter.
- ↳ Výzva *Enter new Password*: Vás požádá, abyste zadali heslo.
- ▶ Zadejte heslo a stiskněte klávesu Enter.
- ↳ Výzva *Confirm new Password* Vás požádá, abyste heslo potvrdili.
- ▶ Zadejte heslo znovu a stiskněte klávesu Enter.
- ↳ Oznámením *Changes have been saved* bude potvrzeno, že nové heslo bylo uloženo.
- ▶ Pro zadání hesla uživatele vyberte pole *Set User Password* a postupujte stejně jako při zadání hesla správce.
- ↳ Pokud nechcete učinit žádná další nastavení, můžete *BIOS-Setup-Utility* ukončit.
- ▶ Vyberte v nabídce *Exit* položku *Save Changes & Exit*.
- ▶ Vyberte *Yes* a stiskněte klávesu Enter.
- ↳ Notebook se restartuje a nově nastavené heslo vstoupí v platnost. Až nyní budete chtít otevřít *BIOS-Setup-Utility*, budete muset nejprve vložit heslo správce nebo heslo uživatele. Uvědomte si prosím, že s heslem uživatele máte přístup jen k několika málo nastavením systému BIOS.

Změna hesla správce nebo hesla uživatele

Heslo správce můžete změnit jen tehdy, když jste se v *BIOS-Setup-Utility* přihlásili heslem správce.

- ▶ Otevřete *BIOS-Setup-Utility* a vyberte nabídku *Security*.
- ▶ Při změně hesla postupujte stejně jako při zadání hesla.

Zrušení hesla

Při zrušení hesla, aniž byste nastavili nové, postupujte následovně:

- ▶ Otevřete *BIOS-Setup-Utility* a vyberte nabídku *Security*.
- ▶ Označte pole *Set Supervisor Password* resp. *Set User Password* a stiskněte klávesu Enter.
- ↳ Oznámení *Enter Current Password* Vás pak vyzve zadat aktuální heslo.
Oznámení *Enter New Password* Vás pak vyzve zadat nové heslo.
- ▶ Při této výzvě stiskněte dvakrát klávesu Enter.
- ▶ Vyberte v nabídce *Exit* položku *Save Changes & Exit*.
- ▶ Vyberte *Ano* a stiskněte klávesu Enter.
- ↳ Notebook se restartuje a heslo je zrušeno.
Heslem správce současně zrušíte účinnost hesla uživatele.

Ochrana spuštění operačního systému heslem



Heslem správce, které jste zadali v *BIOS-Setup-Utility* (viz část "[Zadání hesla správce a hesla uživatele](#)", [Strany 42](#)), můžete také uzamknout spuštění operačního systému.

Aktivace ochrany systému

- ▶ Otevřete *BIOS-Setup-Utility* a vyberte nabídku *Security*.
- ▶ Vyberte možnost *Password on Boot* a stiskněte klávesu Enter.
- ▶ Vyberte požadovanou možnost (*Disabled*, *First Boot* nebo *Every Boot*) a stiskněte klávesu Enter.
- ▶ Vyberte v nabídce *Exit* možnost *Save Changes & Exit*.
- ↳ Notebook se restartuje. Budete požádáni, abyste zadali Vaše heslo (heslo správce).

Zrušení ochrany systému

- ▶ Otevřete *BIOS-Setup-Utility* a vyberte nabídku *Security*.
- ▶ Vyberte možnost *Password on Boot* a stiskněte klávesu Enter.
- ▶ Vyberte možnost *Disabled* a stiskněte klávesu Enter.
- ↳ Pokud nechcete učinit žádná další nastavení, můžete *BIOS-Setup-Utility* ukončit.
- ▶ Vyberte v nabídce *Exit* možnost *Save Changes & Exit*.
- ↳ Notebook se restartuje. Váš systém již není chráněn heslem.

Ochrana heslem pro pevný disk

Když bylo zadáno heslo správce, lze navíc v nabídce *Hard Disk Security* zadat heslo pro pevný disk.

Pevný disk je chráněn tímto heslem. Data na tomto disku lze jen tehdy načíst do jiného systému, když je zadáno správné heslo.

Připojení externích zařízení



Před připojením zařízení k notebooku nebo jejich odpojením od notebooku v každém případě dodržujte bezpečnostní pokyny v kapitole ["Důležité pokyny"](#), [Strany 12](#).

Přečtěte si vždy dokumentaci k externímu zařízení, které chcete připojit.

Nikdy nepřipojujte nebo nevytahujte kabely za bouřky.

Netahejte při odpojování za kabely! Vždy je uchopte za zástrčku.



U některých zařízení, např. zařízení USB, není nutné vypnout notebook a zařízení před připojením a odpojením. Další informace o tom, zda je nutné zařízení vypnout, získáte v dokumentaci k vašemu externímu zařízení.

Pro některá externí zařízení je nutné nainstalovat a inicializovat speciální software (např. ovladač) (viz dokumentace externího zařízení a operačního systému).

Připojení externího monitoru

Externí monitor lze připojit k digitálnímu výstupu HDMI-A umístěnému na notebooku. Výstup na monitor je omezen na maximálně dva monitory současně (viz ["Klávesové zkratky"](#), [Strany 24](#), část "Přepnutí výstupu na monitor").

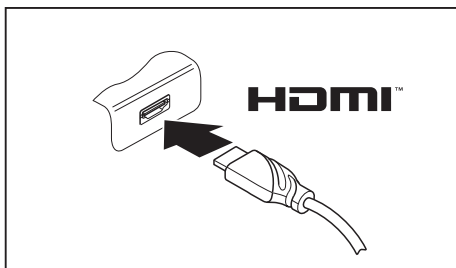

- ▶ Vypněte notebook a externí monitor.
- ▶ Datový kabel externího monitoru připojte do přípojky vašeho notebooku pro monitor.
- ▶ Zapněte nejprve externí monitor a pak notebook.



Lze také přepínat mezi externím monitorem a LCD monitorem notebooku, viz kapitola ["Klávesové zkratky"](#), [Strany 24](#).

Můžete zobrazit stejný obraz na externím monitoru a LCD monitoru notebooku současně.

Připojení USB přístrojů

K portům USB lze připojit externí zařízení, která rovněž disponují rozhraním USB (např. jednotku DVD, tiskárnu, skener nebo modem).

i

USB přístroje mají funkci hot-plug. Proto lze kabely USB přístrojů připojit a odpojit, zatímco je systém zapnutý.

Port USB 1.x má maximální hodnotu datového přenosu 12 Mb/s.

Port USB 2.0 podporuje rychlost datového přenosu až 480 Mb/s.

Port USB 3.0 podporuje rychlost datového přenosu až 5 Gb/s.

USB 3.2 (Gen 1) podporuje rychlost přenosu dat až 5 Gb/s.

USB 3.2 (Gen 2) podporuje rychlost přenosu dat až 10 Gb/s.

Další informace naleznete v dokumentaci k USB přístrojům.

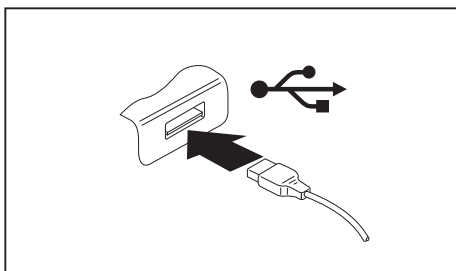

- ▶ Připojte datový kabel na externí přístroj.
- ▶ Připojte datový kabel do portu USB notebooku.

i

Ovladač přístroje

Váš operační systém USB přístroje automaticky rozpozná a instaluje je.

Přípojka USB s funkcí nabíjení (USB Type-C)

Prostřednictvím této přípojky USB lze nabíjet nebo napájet připojené zařízení USB.



Zařízení USB disponují funkcí zapojení za provozu. Proto lze kabely zařízení USB připojovat a odpojovat, i když je systém zapnutý.

Další informace naleznete v dokumentaci k zařízením USB.

Notebook lze napájet replikátorem portů prostřednictvím přípojky USB. Replikátor portů je dostupný jako příslušenství.

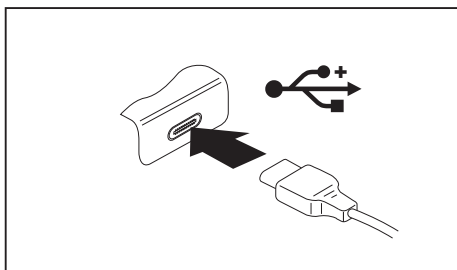

- ▶ Připojte datový kabel k externímu zařízení.
- ▶ Připojte datový kabel do přípojky USB na notebooku (USB Type-C).

Port USB s funkcí nabíjení (Anytime USB charge)

U tohoto portu USB lze připojená zařízení USB nabíjet nebo napájet (např. nabíjení PDA nebo mobilního telefonu nebo připojení USB lampy).

To je možné i při vypnutém notebooku, pokud v nástroji *BIOS Setup Utility* v nabídce *Advanced* aktivujete funkci *Anytime USB Charge*. Pokud přitom zvolíte nastavení *AC*, zařízení bude nabíjeno pouze při připojeném síťovém zdroji.

Informace o spuštění a použití nástroje *BIOS Setup Utility* jsou uvedeny v části "[Nastavení v nástroji BIOS Setup Utility](#)", Strany 50.



Doporučujeme provozovat notebook s připojeným síťovým zdrojem, pokud je používána USB přípojka s funkcí nabíjení, protože se životnost akumulátoru snižuje, pokud jsou nabíjena dodatečná USB zařízení.

Síťový zdroj musí být vypínání notebooku již připojen, protože jinak nebude funkce nabíjení přes USB aktivní a proto by připojená zařízení USB nemohla být nabita.



Některá zařízení USB (např. mobilní telefony) vyžadují pro používání funkce nabíjení přes USB ovladač. V tomto případě funkce nabíjení přes USB při vypnutém notebooku nefunguje, protože při vypnutém notebooku nejsou žádné ovladače aktivní.

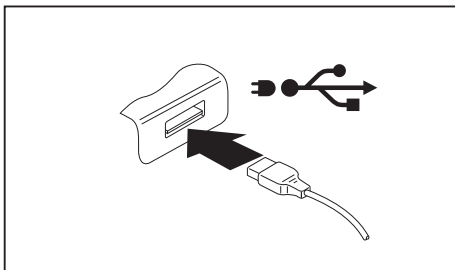

- ▶ Připojte datový kabel k externímu zařízení.
- ▶ Připojte datový kabel do portu USB notebooku (nabíjení přes USB i při vypnutém počítači).

Správné odebrání zařízení připojených k rozhraní USB



Zařízení odstraňujte vždy řádně tak, jak je níže popsáno, aby nedošlo ke ztrátě dat.

- ▶ Klepněte levým tlačítkem myši do hlavního panelu na symbol pro bezpečné odebrání hardwaru.
 - ▶ Vyberte zařízení, které chcete zastavit a odebrat.
 - ▶ Stiskněte klávesu Enter.
- ↳ V dialogovém okně bude uvedeno, že nyní lze zařízení bezpečně odebrat.

Zvuková zdířka

Pomocí přípojky pro náhlavní soupravu lze k notebooku připojit náhlavní soupravu, sluchátka, externí reproduktory nebo mikrofon.

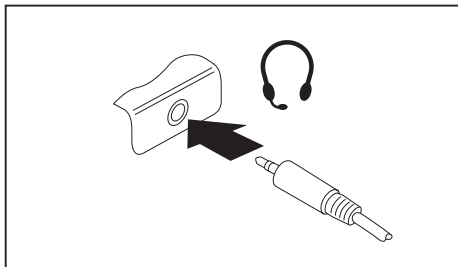

- ▶ Připojte zvukový kabel k externímu přístroji.
- ▶ Zvukový kabel připojte ke zvukové zdířce notebooku.
- ↳ Vestavěné reproduktory v notebooku se vypnou.



Pokud kabel kupujete ve specializované prodejně, dejte si pozor na následující:

Váš notebook je vybaven "3,5mm zvukovou zdířkou".

K připojení náhlavní soupravy, sluchátek nebo reproduktorů tedy potřebujete "3,5mm zvukový konektor".

Demontáž a instalace komponent při servisu



Opravy notebooku směřují provádět pouze autorizovaní kvalifikovaní pracovníci. Neoprávněným otevřením nebo neodborně provedenými opravami záruka zaniká a může dojít k závažnému ohrožení uživatelů (rána elektrickým proudem, nebezpečí požáru).

Po dohodě s naší Hotline/Service Desk smíte sami demontovat a instalovat komponenty popsané v samostatné příručce "LIFEBOOK A3511 System Upgrades and Repairs".

Upozorňujeme, že některé strany této příručky jsou opatřeny označením "Service Partner only" a že tyto komponenty nesmíte sami demontovat. Příručka je dostupná na stránce "<http://support.ts.fujitsu.com/download>".



Jestliže komponenty demontujete a instalujete sami bez dohody s naší Hotline/Service Desk, zanikne záruka vašeho notebooku.

Nastavení v nástroji BIOS Setup Utility

Pomocí nástroje *BIOS Setup Utility* můžete u vašeho notebooku nastavit systémové funkce a konfiguraci hardwaru.

Při expedici notebooku jsou účinná standardní nastavení. Tato nastavení lze změnit v nabídce *BIOS Setup Utility*. Změněná nastavení se stanou účinnými, jakmile *BIOS Setup Utility* uložíte a ukončíte.

V nástroji *BIOS Setup Utility* jsou následující nabídky:

<i>Info</i>	Zobrazení informací o systému BIOS, informací o procesoru a notebooku
<i>System</i>	Rozšířená systémová nastavení
<i>Advanced</i>	Konfigurace různých součástí hardwaru, jako např. myši, klávesnice, procesoru
<i>Security</i>	Nastavení hesla a bezpečnostních funkcí
<i>Boot</i>	Konfigurace pořadí při spuštění
<i>Exit</i>	Ukončení nástroje <i>BIOS Setup Utility</i>

Spusťte nástroj BIOS-Setup-Utility

- ▶ Přístroj restartujte (vypněte jej a zapněte nebo restartujte operační systém).
- ↳ V závislosti na nastavení pro *Fast Boot* v nástroji *BIOS Setup Utility* se objeví případná indikace na obrazovce při spuštění:
<F2> BIOS Setup <F12> Boot Menu
- ▶ Stiskněte funkční tlačítko **F2**.
- ▶ Jestliže je uděleno heslo, zadejte heslo a stiskněte klávesu Enter.



Pokud jste heslo zapomněli, obraťte se prosím na správce systému resp. na náš servis.

BIOS-Setup-Utility se spustí.

Obsluha nástroje BIOS-Setup-Utility



Nápovědu k nástroji *BIOS-Setup-Utility* zobrazíte stisknutím klávesy **[F1]**. Popis jednotlivých nastavení se zobrazuje v pravém okně nástroje *BIOS-Setup-Utility*.

Klávesou **[F9]** můžete načíst standardní nastavení nástroje *BIOS-Setup-Utility*.

- ▶ Pomocí kláves se šipkami **[←]** a **[→]** vyberte nabídku, ve které chcete upravit nastavení.
↳ Zobrazí se nabídka.
- ▶ Klávesami se šipkami **[↑]** a **[↓]** vyberte možnost, kterou chcete změnit.
- ▶ Stiskněte klávesu Enter.
- ▶ Vybranou nabídku opustíte stisknutím klávesy **[ESC]**.
- ▶ Změněné položky si poznamenejte (např. do tohoto návodu k obsluze).

Ukončení nástroje BIOS Setup Utility

V nabídce *Exit* musíte vybrat požadovanou možnost a aktivovat ji klávesou Enter.

Exit Saving Changes - Uložení nastavení a ukončení nástroje BIOS Setup Utility

- ▶ Pro uložení aktuálních záznamů v nabídkách a ukončení nástroje *BIOS Setup Utility* vyberte *Exit Saving Changes* a *Yes*.
↳ Notebook se restartuje a nová nastavení jsou účinná.

Exit Discarding Changes – Zamítnutí změn a ukončení nástroje BIOS Setup Utility

- ▶ Pro zamítnutí změn vyberte možnost *Exit Discarding Changes* a *Yes*.
↳ Nastavení platná při vyvolání nástroje *BIOS Setup Utility* zůstanou účinná. Nástroj *BIOS Setup Utility* bude ukončen a notebook se restartuje.

Load Setup Defaults – Použití standardních nastavení

- ▶ Pro použití standardních nastavení pro všechny nabídky nástroje *BIOS Setup Utility* vyberte *Load Setup Defaults* a *Yes*.

Discard Changes – Zamítnutí změn bez ukončení nástroje BIOS Setup Utility

- ▶ Pro zamítnutí změn vyberte možnost *Discard Changes* a *Yes*.
- ↳ Nastavení platná při vyvolání nástroje *BIOS Setup Utility* zůstanou účinná. Nyní lze v nástroji *BIOS Setup Utility* provést další nastavení.
- ▶ Jestliže chcete ukončit nástroj *BIOS Setup Utility* s těmito nastaveními, vyberte *Exit Saving Changes* a *Yes*.

Save Changes - Uložení změn, aniž by byl ukončen nástroj BIOS Setup Utility

- ▶ Pro uložení změn vyberte možnost *Save Changes* a *Yes*.
- ↳ Změny se uloží. Nyní lze v nástroji *BIOS Setup Utility* provést další nastavení.
- ▶ Jestliže chcete ukončit nástroj *BIOS Setup Utility* s těmito nastaveními, vyberte *Exit Saving Changes* a *Yes*.

Save Changes and Power Off

- ▶ Chcete-li uložit provedené změny a přístroj vypnout, vyberte příkaz *Save Changes and Power Off* a *Yes*.
- ↳ Změny se uloží. Přístroj se samočinně vypne.

Erase Disk

Erase Disk je řešení, které je integrované do počítačů značky FUJITSU (UEFI: Unified Extensible Firmware Interface), a které provede vymazání všech dat z pevných disků resp. SSD disků.

Pomocí této funkce lze odstranit všechna data z interních pevných disků nebo SSD disků předtím, než dojde k jejich likvidaci nebo k prodeji celého počítače. Funkci lze použít také tehdy, když je nutné pevné disky kompletně vymazat, např. před instalací nového operačního systému.



Výběr a používání této položky podléhá přidělení hesla správce/supervizora (nabídka nástroje *BIOS Setup - Security*).

Přejete-li si provést vymazání dat z pevných disků SATA nebo SSD, postupujte podle následujících pokynů:

- ▶ Spustíte nástroj *BIOS Setup* s použitím hesla správce/supervizora.
- ▶ Pro zahájení požadované funkce vyberte možnost *Erase Disk* (Vymazat disk) (*BIOS Setup - Advanced* (Nastavení BIOS - Pokročilé) nebo *BIOS Setup - Security* (Nastavení BIOS - zabezpečení)) a nastavte položku na možnost *Start after Reboot* (Spustit po restartování).
- ▶ Poté vyberte položku *Save Changes and Exit* (Uložit změny a ukončit) v nabídce *Save & Exit / Exit* (Uložit a ukončit / Ukončit), poté dojde k opětovnému spuštění systému a nástroje *Erase Disk* (Vymazat disk).



Opětovným spuštěním systému dojde k aktivaci nabídky *Erase Disk* (Vymazat disk). Tento proces můžete přerušit při výběru uživatele.

- ▶ Po spuštění nástroje je nutné z bezpečnostních důvodů zadat heslo správce/supervizora.
- ↳ V zobrazeném dialogovém okně můžete vybrat buď jeden konkrétní, více nebo všechny disky k vymazání. To závisí na počtu pevných disků ve vašem systému.
- ▶ Vyberte disk(y), který(é) chcete vymazat. Vybrané disky budou vymazány jednotlivě jeden po druhém.



Nástroj *Erase Disk* nabízí čtyři varianty vymazání, od *fast* (rychlé) (s jedním cyklem mazání) až po *very secure* (velmi bezpečné) (s 35 cykly mazání). Podle zvoleného algoritmu může proces trvat mezi 10 sekundami až 10 minutami na 1 GB dat:

- *Zero Pattern* (1 cyklus)
- *German BSI/VSITR* (7 cyklů)
- *DoD 5220.22-M ECE* (7 cyklů)
- *Guttmann* (35 cyklů)



Data z jednotek SSD budou vymazána pomocí funkce ATA-Kommando *Enhanced Secure Erase* (Pokročilé bezpečné vymazání), která je integrována do firmwaru.

- ▶ Vyberte požadovaný algoritmus vymazání pro všechny zvolené disky.



Celý proces mazání je možné zkopírovat v podobě zabezpečeného protokolu na externí USB flash disk, který musí být formátován na FAT32. K počítači připojte pouze jeden USB flash disk.

- ▶ Zvolte, zda se má na USB flash disk zapsat zpráva o stavu.



Uživatel může zvolit z následujících úloh, které systém provede po vymazání dat:

- *Reset administrator and user password* (Resetovat hesla správce a uživatele)
- *Load BIOS setup defaults* (Nahrát výchozí nastavení BIOS)
- *Shutdown the Computer* (vypnout počítač)
- *Exit Erase Disk with no additional options upon completion* (Po dokončení opustit nástroj *Erase Disk* bez dalších akcí)

- ▶ Vyberte požadovanou možnost.
- ↳ Proces mazání je zahájen.

Řešení problémů a rady



Pokud odpojíte nebo připojíte kabely, dodržujte bezpečnostní pokyny v příručce "Bezpečnost/pravidla použití".

Případnou poruchu se pokuste odstranit následujícími opatřeními. Nemůžete-li poruchu odstranit, postupujte takto:

- ▶ Poznamenejte si provedené kroky a stav, při kterém k chybě došlo. Poznamenejte si případné chybové hlášení, které se zobrazilo.
- ▶ Vypněte notebook.
- ▶ Kontaktujte naši Hotline/Service Desk.



Telefonní čísla naleznete na adrese: "<http://support.ts.fujitsu.com/contact/servicedesk>". Při telefonickém kontaktu mějte připraveny následující informace:

- název modelu a číslo série notebooku; číslo série je uvedeno na štítku na dolní straně notebooku,
- poznámky o zobrazených hlášeních a údaje o akustických signálech,
- veškeré změny hardwaru nebo softwaru, které jste provedli po obdržení notebooku,
- veškeré změny, které jste provedli v nastaveních systému BIOS po obdržení notebooku,
- konfiguraci systému a všechna periferní zařízení, která jsou k systému připojena,
- kupní smlouvu.



Naše notebooky jsou vybaveny součástmi s nízkou hmotností a nízkou prostorovou a energetickou náročností. Jejich kombinace je ideální především pro mobilní využití. V závislosti na zakoupené konfiguraci může být u velmi náročných herních aplikací, např. s trojrozměrnou grafikou, v porovnání se stolním počítačem poněkud omezena funkčnost. Při aktualizaci ovladačů, které nebyly schváleny společností Fujitsu Technology Solutions, může někdy dojít ke snížení výkonu, ztrátě dat či nesprávné funkci. Schválené ovladače a aktuální verze systému BIOS si můžete stáhnout na adrese: "<http://support.ts.fujitsu.com/Download/Index.asp>"

Provedení resetu

Pokud přístroj již nereaguje na vaše zadání, zvolte jednu z následujících možností:

Vynucení vypnutí

- ▶ Podržte vypínač stisknutý po dobu alespoň asi 5-10 sekund.
- ↳ Přístroj se vypne. Poté jej můžete znovu spustit.

Provedení obnovení výchozího nastavení systému a akumulátoru

Na spodní straně přístroje se nachází tlačítko Reset (["Přípojky a ovládací prvky"](#), [Strany 9](#)).



Pokud přístroj již nereaguje, musíte případně vypnutí vynutit, jak je popsáno v předchozí části.

- ▶ Odpojte síťový adaptér od přístroje.
- ▶ Špičatým předmětem opatrně krátce zatlačte na tlačítko Reset.
- ↳ Přístroj provede reset srovnatelný s odebráním akumulátoru. Poté jej můžete znovu spustit.

Pomoc v případě problémů

V případě, že budete mít s počítačem potíže, které nejste schopni sami odstranit:

- ▶ Poznamenejte si identifikační číslo svého přístroje. Identifikační číslo naleznete na typovém výkonovém štítku na zadní nebo spodní straně skříně.
- ▶ Za účelem objasnění problému kontaktujte příslušný service desk ve vaší zemi: "<http://support.ts.fujitsu.com/contact/service desk>". Připravte si identifikační/sériové číslo svého systému.

Obnovení obsahu pevného disku ze zálohy na Recovery CD/DVD

Prostřednictvím disků "Windows Recovery-CD" (volitelné vybavení) a "CD/DVD Drivers & Utilities" lze obnovit instalaci operačního systému.

Návod k tomu naleznete také na obalu disku Recovery CD.



Během opětovné instalace se vymažou všechna osobní data a všechny nainstalované programy. Proto byste měli bezpodmínečně vaše soubory zazálohovat na externím pevném disku nebo na CD/DVD, dříve než začnete s opětovnou instalací.

- ▶ Zapněte notebook.
- ↳ V závislosti na nastavení pro *Fast Boot* v nástroji *BIOS Setup Utility* se objeví případná indikace na obrazovce při spuštění:
 - <ESC>Diagnostic screen <F12>Boot Menu <F2>BIOS Setup
- ▶ Pokud se na obrazovce objeví tato zpráva, stiskněte funkční klávesu **F12**.
- ▶ Vložte disk "Windows Recovery CD" do optické jednotky.
- ▶ Vyberte *CD-ROM* a stiskněte tlačítko enter.
- ▶ Postupujte podle pokynů na displeji.

Po instalaci musíte znovu nainstalovat všechny ovladače. Teprve potom budou některé zabudované hardwarové komponenty opět řádně podporovány.
- ▶ Vložte do optické jednotky disk CD/DVD "Drivers & Utilities". CD se automaticky spustí.
- ▶ Klepněte na softwarové tlačítko *Desk Update*.
- ▶ Vyberte *Automatická instalace ovladačů (Express)* a klepněte na *Spustit instalaci*.
- ▶ Postupujte podle pokynů na displeji.
- ▶ Po ukončení instalace ovladačů restartujte notebook.

Obnovení systému Windows

V případě potřeby je možné obnovit dřívější stav pevného disku.

- ▶ Vyberte v menu Start položku *Nastavení*.
- ▶ Vyberte položku *Aktualizace a zabezpečení*.
- ▶ Vyberte položku *Obnovení*.
- ▶ Vyberte některou z nabízených možností podle svých požadavků.

Nesprávný aktuální čas nebo datum notebooku

Příčina	Odstranění chyb
Je chybně nastavený čas a datum.	▶ Pomocí <i>nástroje k nastavení systému BIOS</i> nastavte v nabídce <i>Main</i> (Hlavní) čas nebo datum.
Čas a datum jsou po zapnutí notebooku opakovaně chybně nastaveny.	▶ Obrátte se na prodejce, na naši horkou linku nebo servisní oddělení.

LCD monitor notebooku zůstává tmavý

Příčina	Odstranění chyby
Monitor je vypnutý.	▶ Stiskněte klávesu nebo se dotkněte touchpadu.
Připojený externí monitor nebo televizor.	▶ Stiskněte kombinaci kláves pro přepnutí výstupu na monitor, viz " Klávesové zkratky ", Strany 24 .

Špatně čitelné údaje na LCD monitoru notebooku

Příčina	Odstranění chyb
Oslnění odrazem	▶ Otočte notebook nebo změňte sklon LCD obrazovky. ▶ Zvyšte úroveň jasu obrazovky.

Tmavá externí obrazovka

Příčina	Odstranění chyb
Obrazovka je vypnutá.	▶ Zapněte externí obrazovku.
Řízené zatemnění zobrazovací jednotky.	▶ Stiskněte libovolnou klávesu.
Je nastaven malý jas.	▶ Nastavte vyšší jas obrazovky.
Výstup na obrazovku je nastaven na LCD obrazovku notebooku.	▶ Stiskněte kombinaci kláves pro přepnutí výstupu na monitor, viz " Klávesové zkratky ", Strany 24 .
Síťové vedení nebo vedení dat externí obrazovky není správně připojeno.	▶ Vypněte externí obrazovku a notebook. ▶ Zkontrolujte, jestli je napájecí kabel správně připojen k externí obrazovce a do zásuvky. ▶ Zkontrolujte, jestli je datový kabel řádně připojen k notebooku a k externí obrazovce (pokud je zástrčka k dispozici). ▶ Zapněte externí obrazovku a notebook.

Zobrazení na externí obrazovce se neobjeví nebo putuje

Příčina	Odstranění chyb
<p>Pro externí obrazovku je zvolena nesprávná obrazovka nebo je pro uživatelský program nastaveno nesprávné rozlišení obrazovky.</p>	<ul style="list-style-type: none"> ▶ Pomocí klávesové zkratky [Alt] + [F4] ukončíte aplikaci v systému Windows. Pokud se po ukončení programu znovu objeví chyba, použijte kombinaci kláves pro přepnutí výstupu na monitor (viz "Klávesové zkratky", Strany 24), pro přepnutí zobrazení na LCD monitor notebooku. Změňte následující nastavení: ▶ Nastavení rozlišení obrazovky: Nastavte rozlišení obrazovky tak, jak je popsáno v dokumentaci k vašemu operačnímu systému. ▶ Výběr monitoru: Vyberte monitor 1 nebo 2, jak je popsáno v dokumentaci k vašemu operačnímu systému.

Notebook se po zapnutí nespustí

Příčina	Odstranění chyb
<p>Akumulátor není správně nasazený.</p>	<ul style="list-style-type: none"> ▶ Zkontrolujte, zda je akumulátor správně nasazený. ▶ Zapněte notebook.
<p>Akumulátor je vybitý.</p>	<ul style="list-style-type: none"> ▶ Nabijte akumulátor. <p>nebo</p> <ul style="list-style-type: none"> ▶ Vložte nabitý akumulátor. <p>nebo</p> <ul style="list-style-type: none"> ▶ Připojte k notebooku síťový adaptér.
<p>Síťový adaptér není správně připojen.</p>	<ul style="list-style-type: none"> ▶ Zkontrolujte, jestli je síťový adaptér řádně připojen na notebook. ▶ Zapněte notebook.

Notebook nefunguje

Příčina	Odstranění chyb
Notebook je v úsporném režimu.	▶ Ukončete úsporný režim.
Chybu způsobila aplikace.	▶ Ukončete uživatelský program nebo notebook restartujte (restartování operačního systému nebo vypnout/zapnout).
Akumulátor je vybitý.	▶ Nabijte akumulátor. nebo ▶ Vložte nabitý akumulátor. nebo ▶ Připojte k notebooku síťový adaptér.

Tiskárna netiskne

Příčina	Odstranění chyb
Tiskárna není zapnutá.	▶ Zkontrolujte, zda je tiskárna zapnutá a zda je připravená k provozu (viz dokumentace k tiskárně).
Tiskárna není správně připojená.	▶ Zkontrolujte, jestli je datový kabel mezi notebookem a tiskárnou správně připojený.
Ovladač tiskárny je defektní, nesprávně nainstalovaný nebo je nainstalovaný chybný ovladač tiskárny.	▶ Zkontrolujte, jestli je datový kabel mezi notebookem a tiskárnou správně připojený. ▶ Zkontrolujte, jestli je zaveden správný ovladač tiskárny (viz dokumentace k tiskárně).

Bezdrátové spojení se sítí nefunguje

Příčina	Odstranění chyb
Radiová komponenta je vypnutá.	▶ Zapněte bezdrátové zařízení (viz "Zapnutí a vypnutí komponent pro bezdrátový přenos", Strany 38).
Radiová komponenta je zapnutá. Přesto nefunguje bezdrátové spojení se sítí.	▶ Zkontrolujte, zda je bezdrátové připojení v softwaru zapnuté. ▶ Další informace k používání komponent pro bezdrátový přenos naleznete v souborech nápovědy.

Chybové zprávy na monitoru

Dále jsou popsány chybové zprávy, které podává nástroj BIOS Setup. Chybové zprávy, které podává operační systém nebo programy, najdete v dokumentaci k těmto programům.



Když se bude chybová zpráva navzdory opatřením pro odstranění chyby několikrát opakovat, kontaktujte svou prodejnu nebo náš servis.

Chybová zpráva/příčina	Odstranění chyby
<p><i>CMOS Battery Bad</i></p> <p>Když se chybová zpráva objevuje opakovaně, je záložní baterie v notebooku vybitá.</p>	<ul style="list-style-type: none"> ▶ Spojte se s vaší prodejnou nebo servisem.
<p><i>System CMOS checksum bad - Default configuration used</i></p> <p>Systémová konfigurace obsahuje neplatná data.</p>	<ul style="list-style-type: none"> ▶ Vypněte notebook. ▶ Zapněte notebook. ▶ Stiskněte funkční tlačítko F2, pokud chcete spustit nástroj <i>BIOS Setup</i>. ▶ Zvolte v nástroji <i>BIOS Setup</i> nabídku <i>Exit</i>. ▶ Vyberte položku <i>Load Setup Defaults</i>. ▶ Vyberte <i>OK</i> a stiskněte klávesu Enter.
<p><i>Extended memory failed at offset: xxxx Failing Bits: zzzz zzzz</i></p> <p>Při testování rozšířené paměti došlo na adrese xxxx k chybě.</p>	<ul style="list-style-type: none"> ▶ Zkontrolujte, jestli je přídatný paměťový modul správně zasunutý.
<p><i>Failure Fixed Disk n</i></p> <p>Nastavení jednotky pevného disku nejsou správná.</p>	<ul style="list-style-type: none"> ▶ Spusťte nástroj <i>BIOS Setup</i> (dílní nabídka <i>Primary Master</i>) a vyberte správná nastavení.
<p><i>Keyboard controller error</i></p>	<ul style="list-style-type: none"> ▶ Vypněte notebook vypínačem. ▶ Počkejte 3 - 5 sekund a opět notebook zapněte.
<p><i>Keyboard error</i></p>	<p>Pokud používáte externí klávesnici:</p> <ul style="list-style-type: none"> ▶ Zkontrolujte připojení a znovu spusťte notebook.
<p><i>nn Stuck key</i></p>	<ul style="list-style-type: none"> ▶ Ubezpečte se, že není stisknutá žádná klávesa.
<p><i>Operating system not found</i></p>	<ul style="list-style-type: none"> ▶ Zkontrolujte v nástroji <i>BIOS Setup</i>, zda je jednotka pevného disku správně nastavená. ▶ Ubezpečte se, že je operační systém nainstalovaný na správné jednotce.
<p><i>Press <F1> to resume, <F2> to SETUP</i></p> <p>Tato chybová zpráva se objeví, když před spuštěním operačního systému během autotestu dojde k chybě.</p>	<ul style="list-style-type: none"> ▶ Stiskněte funkční klávesu F1 pro spuštění operačního systému. ▶ Stisknutím funkční klávesy F2 spustíte nástroj <i>BIOS Setup</i>.

Chybová zpráva/příčina	Odstranění chyby
<i>Previous boot incomplete - Default configuration used</i> Pro chybu při předchozím spuštění systému byly pro určitá nastavení použity standardní hodnoty. Zkontrolujte nastavení v nástroji BIOS Setup.	▶ Stiskněte při výzvě funkční klávesu F1 .
<i>Real Time clock error</i>	▶ Spojte se s vaší prodejnou nebo servisem.
<i>nnmK Shadow RAM failed at offset: xxxx Failing Bits: zzzz</i>	▶ Spojte se s vaší prodejnou nebo servisem.
<i>System battery is dead - Replace and run SETUP</i>	▶ Spojte se s vaší prodejnou nebo servisem.
<i>System cache error - Cache disabled</i>	▶ Spojte se s vaší prodejnou nebo servisem.
<i>System timer error</i>	▶ Spojte se s vaší prodejnou nebo servisem.

Technické údaje

LIFEBOOK

Podmínky prostředí	
Teplota:	
Provoz	5 °C – 35 °C / 41 °F – 95 °F
Přeprava / v obalu	-10 °C – 60 °C / 5 °F – 140 °F
Relativní vlhkost vzduchu (nekondenzující):	
Provoz	20% 85%
Přeprava / v obalu	20% 80%
Provozní nadmořská výška	do 3050 m
Rozměry	
Šířka × hloubka × výška bez gumových nožiček	361 mm x 244 mm x 23,9 mm / 14,21" x 9,61" x 0,94"
Hmotnost (včetně akumulátoru)	cca 1,95 kg / 4,30 lbs

Akumulátor



Informace o bateriích použitých ve vašem přístroji naleznete na internetové adrese ["http://www.fujitsu.com/fts/support/"](http://www.fujitsu.com/fts/support/).

	3článkový akumulátor
Jmenovité napětí	10,8 V
Jmenovitá kapacita	4200 mAh (45 Wh)
Typ	Lithium-kovové (s možností dobíjení)
Možnost výměny	Možná výměna uživatelem, viz kapitola "Vyjmutí a vložení akumulátoru" , Strany 30

	Knoflíková baterie CR2032
Typ	Lithium-iontové (bez možnosti dobíjení)
Možnost výměny	Pouze autorizovaným servisem

Síťový zdroj 65 W

Primární

Jmenovité napětí	100 V až 240 V (automaticky)
Jmenovitá frekvence	50 Hz až 60 Hz (automaticky)

Sekundární

Jmenovité napětí	19 V
Maximální jmenovitý proud	3,42 A

Můžete si kdykoliv objednat dodatečný síťový zdroj a dodatečný síťový vodič.

Pokyny výrobce

Likvidace a recyklace

Pokud baterii nesmí vyměňovat uživatel, nechejte ji vyměnit a zlikvidovat autorizovaným servisem. Informace k tomuto tématu naleznete ve svém notebooku nebo na našich internetových stránkách:

["https://www.fujitsu.com/emeia/about/local/csr/recycling/"](https://www.fujitsu.com/emeia/about/local/csr/recycling/)

Jiné certifikační značky

Jiné certifikační značky jsou případně obsaženy v dodatku "Manual Appendix - Additional Certifications".

Pokud přístroj disponuje těmito značkami, naleznete dodatek na Internetu na adrese ["http://support.ts.fujitsu.com/Manuals/"](http://support.ts.fujitsu.com/Manuals/) u návodu k provozu vašeho přístroje.

Rejstřík

- A**
Akumulátor 30
 Nabíjení 30
 Ošetřování a údržba 30
 Samočinné vybití 30
 Skladování 30
 Stav nabití 30, 36
 viz akumulátor 30
 životnost 30
Alt+Tab 25
Audiopřipojky 48
- B**
Backspace 23
Baterie
 viz akumulátor 30
Bezdrátová místní síť
 bezpečnostní pokyny 13
Bezdrátová síť WLAN
 vypnutí modulu 38
 zapnutí modulu 38
Bezdrátové spojení se sítí nefunguje 59
bezdrátových zařízení
 Zapnutí 25
Bezpečnostní funkce 40
Bezpečnostní pokyny 12
BIOS Setup Utility
 nastavení 50
 ukončení 51
BIOS-Setup-Utility
 obsluha 51
 ochrana heslem 41
 vyvolání 50
Bluetooth
 vypnutí modulu 38
 zapnutí modulu 38
- C**
Caps Lock 23
CD/DVD
 ruční vyjmutí 35
Certifikační značky 64
Cesta, notebook 14
Chybové zprávy na monitoru 60
chyby
 odstraňování 54
Chyby
 zprávy na monitoru 60
- Číslicový blok 22
Čištění 15
Ctrl+Alt+Del 25
- D**
Datové nosiče
 manipulace 34
Datový nosič
 vložení 35
 vyjmutí 35
Disková jednotka
 indikátor 20
Důležité pokyny 12
- E**
Energie
 Funkce pro úsporu elektrické energie 36
 Spotřeba energie 36
 Úspora energie 13
Enter 23
Ethernetová místní síť 39
- F**
Fn+F1 24
Fn+F10 25
Fn+F2 24
Fn+F3 24
Fn+F4 24
Fn+F5 25
Fn+F6 25
Fn+F7 25
Fn+F8 25
Fn+F9 25
Funkce nabíjení přes USB 47
Funkce úspory energie 25
- H**
Heslo
 Zadání 42
 Změna 42
 Zrušení 42
Heslo dohlážitěle
 Zadání 42
 Zrušení 42
Heslo správce
 změna 42

- Heslo uživatele
 - Zadání 42
 - změna 42
 - Zrušení 42
- Hlasitost
 - snížení 24
 - zvýšení 24
- I**
- Indikátor
 - disková jednotka 20
 - numerická klávesnice 20
 - velká písmena 20
- indikátor akumulátoru 20
- Indikátor baterie
 - viz indikátor akumulátoru 20
- Indikátor CD/DVD 34
- Indikátor pohotovostního režimu 20
- indikátor provozního režimu 20
- Indikátory stavu 19
- Instalace
 - přístroje 17
 - síťového adaptéru 17
- J**
- Jas monitoru
 - snížení 25
 - zvýšení 25
- K**
- Kabel pro zámek Kensington Lock 40
- Kamera 29
- Klávesa Enter 23
- Klávesa Fn 23
- Klávesa přepínače 23
- Klávesa pro psaní velkých písmen 23
- Klávesa tabulátoru 23
- Klávesa Windows 23
- Klávesnice 22
 - Čištění 15
- Klávesové zkratky 24
- Klávesy 22
- Komponenty
 - Instalace/demontáž 49
- Konfigurace hardwaru 50
- Konfigurace systému 50
- Konfigurace, nástroj BIOS Setup Utility 50
- L**
- LCD monitor
 - oslnění odrazem 57
- špatně čitelné údaje 57
- zůstává tmavý 57
- M**
- Mechanické zajištění 40
- Měřič stavu nabití akumulátoru 30
- Mikrofon 38
- mikrofonu
 - Vypnutí 24
 - Zapnutí 24
- Mobilní provoz 14
- Monitor
 - bez obrazu 58
 - kolísavý obraz 58
 - připojení 44
- Monitor LCD
 - Čištění 15
 - Pokyny 28
 - snížení jasu 25
- N**
- Nabíjecí kapacita, akumulátor 30
- nesprávné datum 56
- nesprávné datum nebo čas 56
- nesprávný čas 56
- notebook
 - nefunguje 59
 - nelze spustit 58
- Notebook
 - Čištění 15
 - Než se vydáte na cestu 14
 - Obsluha 19
 - Přeprava 14
 - Vypnutí 21
 - zapnutí 21
- Nouzové vyjmutí datového nosiče 35
- Num Lock
 - indikátor 24
- Numerická klávesnice
 - indikátor 20
- Numerické pole kláves 22
- Numerické pole klávesnice
 - viz samostatná numerická klávesnice 24
- O**
- Obal 16
- Obnovení operačního systému 56
- obrazovka
 - tmavá 57
- Obsluha, notebook 19
- Ochrana heslem 41
- odstraňování poruch 54

- Operační systém
 - Aktivace ochrany systému 43
 - Chránit heslem 43
 - Zrušení ochrany systému 43
- Opravná klávesa 23
- Optická jednotka 34
- Ovládání kurzoru 23
- P**
- Paměťová karta
 - manipulace 37
 - Vložení 37
 - Vyjmutí 37
- Pevný disk
 - obnovení obsahu 56
- Pokyny
 - bezpečnost 12
 - Čištění 15
 - Likvidace a recyklace 64
 - Monitor LCD 28
 - Přeprava 14
 - Úspora energie 13
- Porty USB 45
 - použití bezpečnostního zámku 40
- Přepnutí výstupu na monitor 25
- Přeprava 14
- Připojení audiozařízení 48
- Připojení sluchátek 48
- Přípojka HDMI 44
- Přípojka USB s funkcí nabíjení (USB Type-C) 46
- Příprava k provozu 17
- První uvedení do provozu 16
- První zapnutí 18
- R**
- Rádiové komponenty
 - bezpečnostní pokyny 13
- Řádkování 23
- Regulátor hlasitosti 38
- Reproduktory 38
 - vypnutí 24
 - zapnutí 24
- řešení problémů 54
- Ruční vyjmutí datového nosiče 35
- S**
- Samočinné vybití, akumulátor 30
- Samostatná numerická klávesnice 24
- Servis 49
- Setup
 - viz BIOS Setup Utility 50
- Shift 23
- Shift+Tab 25
- Síťový adaptér
 - připojení 17
- Slot
 - paměťové karty 37
- Směrové klávesy 23
- Symbol baterie
 - viz indikátor akumulátoru 20
- Systémová nastavení, nástroj BIOS Setup Utility 50
- T**
- Technické údaje 62
 - notebook 62
 - síťový zdroj 63
- tipy 54
- Tiskárna netiskne 59
- Tlačítka touchpadu 25
- Tmavý LCD monitor 57
- Touchpad 25–26
 - Čištění 15
 - pohyb kurzoru 26
 - přetažení objektu 27
 - provádění příkazů 27
 - tlačítka 26
 - výběr objektu 26
 - vypnutí 25
- Transport
 - Poškození při transportu 16
- U**
- Upozornění 12
- Úspora proudu 13
- Úsporný režim
 - ukončení 59
- Uvedení do provozu 16
- V**
- Velká písmena
 - indikátor 20
- Výběr místa postavení 17
- Z**
- Zabezpečení proti krádeži 40
- Záporný skok tabulátorem 25
- Zařízení Bluetooth, bezpečnostní pokyny 13
- Životnost, akumulátor 30